

CAMESCOPE NUMÉRIQUE

GR-DVF21 GR-DVF11

Consultez la page d'accueil de notre site World Wide Web et répondez à notre enquête consommateur (uniquement en anglais):

<http://www.jvc-victor.co.jp/english/index-e.html>

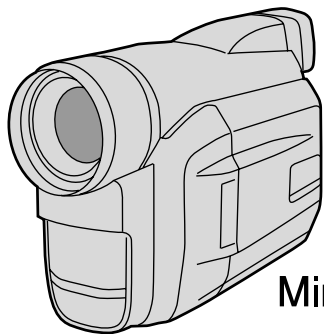

Mini **DV** NTSC

MODE D'EMPLOI

TABLE DES MATIÈRES

PRÉCAUTIONS DE SÉCURITÉ 2 à 5

ACCESSOIRES FOURNIS 5

PRÉPARATIFS 6 à 11

Alimentation	6
Réglages de la date et de l'heure	8
Insertion/éjection d'une cassette	9
Réglage du mode d'enregistrement	10
Ajustement de la courroie	11
Ajustement de la netteté du viseur	11
Fixation de la bandoulière	11
Montage sur un trépied	11

ENREGISTREMENT 12 à 28

Enregistrement de base	12
Fonctions élaborées	17

LECTURE 29 à 35

Lecture de base	29
Fonctions élaborées	30
Raccordements de base	32
Raccordements élaborés	34

COPIE DE BANDE 36 à 37

Copie de bande	36
Copie numérique	37

UTILISATION DE LA TÉLÉCOMMANDE 38 à 48

Montage par mémorisation de séquences	42
Pour un montage encore plus précis	46
Double audio	48

GUIDE DE DÉPANNAGE 49 à 53

ENTRETIEN CLIENT 54

PRÉCAUTIONS À OBSERVER 55 à 57

INDEX 58 à 62

Commandes, connecteurs et indicateurs	58
Indications	60
Lexique	62

CARACTÉRISTIQUES TECHNIQUES 63

Cher client,

Nous vous remercions pour l'achat de ce caméscope numérique. Avant utilisation, veuillez lire les informations pour votre sécurité et les précautions de sécurité indiquées dans les pages suivantes pour assurer une utilisation sûre de cet appareil.

Utilisation de ce manuel d'instructions

- Toutes les sections principales et les sous-sections sont indiquées dans la table des matières de la couverture.
- Des remarques apparaissent après la plupart des sous-sections. Bien les lire également.
- Les caractéristiques/opérations de base/avancées sont séparées pour une référence plus aisée.

Nous vous recommandons de . . .

.... vous référer aux index (☞ p. 58 à 62) et de vous familiariser avec la disposition des touches, etc. avant utilisation.

.... lire complètement les instructions et les précautions de sécurité qui suivent. Elles contiennent des informations extrêmement importantes concernant l'utilisation sûre de votre nouveau caméscope.

Nous vous recommandons de bien lire les précautions à observer aux pages 55 à 57 avant utilisation.

PRÉCAUTIONS DE SÉCURITÉ



ATTENTION
RISQUE D'ÉLECTROCUTION
NE PAS OUVRIIR



ATTENTION: POUR ÉVITER TOUT RISQUE D'ÉLECTROCUTION, NE PAS OUVRIIR LE BOÎTIER.
AUCUNE PIÈCE INTÉRIEURE N'EST À RÉGLER PAR L'UTILISATEUR. SE RÉFÉRER À UN AGENT QUALIFIÉ EN CAS DE PROBLÈME.



Le symbole de l'éclair à l'intérieur d'un triangle équilatéral est destiné à alerter l'utilisateur sur la présence d'une "tension dangereuse" non isolée dans le boîtier du produit. Cette tension est suffisante pour provoquer l'électrocution de personnes.



Le point d'exclamation à l'intérieur d'un triangle équilatéral est destiné à alerter l'utilisateur sur la présence d'opérations d'entretien importantes au sujet desquelles des renseignements se trouvent dans le manuel d'instructions.

L'adaptateur secteur/chargeur de batterie AA-V20U ne doit être utilisé que sur tension: CA 120 V~, 60 Hz aux Etats-Unis et au Canada, CA 110 – 240 V~, 50/60 Hz dans les autres pays.

ATTENTION (s'applique à l'AA-V20U)
POUR ÉVITER LES CHOCs ÉLECTRIQUES, INTRODUIRE LA LAME LA PLUS LARGE DE LA FICHE DANS LA BORNE CORRESPONDANTE DE LA PRISE ET POUSSER JUSQU'AU FOND.

AVERTISSEMENT:
POUR ÉVITER LES RISQUES D'INCENDIE OU D'ÉLECTROCUTION, NE PAS EXPOSER L'APPAREIL À LA PLUIE NI À L'HUMIDITÉ.

Avertissement sur la pile au lithium (pour la télécommande)

La pile utilisée dans cet appareil peut présenter des risques d'incendie ou de brûlure chimique si elle est mal traitée. Ne pas recharger, démonter, chauffer à plus de 100 °C ni mettre au feu.

Changer la pile avec une CR2025 Maxell, Panasonic (Matsushita Electric), Sanyo ou Sony; l'utilisation d'une autre pile peut présenter un risque d'incendie ou d'explosion.

- Jeter immédiatement les piles usées.
- Placer hors de la portée des enfants.
- Ne pas démonter ni jeter au feu.

REMARQUES:

- La plaque d'identification (numéro de série) et l'étiquette d'avertissement de sécurité se trouvent sous l'appareil et/ou au dos.
- La plaque d'identification (numéro de série) de l'adaptateur secteur/chargeur est située sous l'appareil.

Ce caméscope est conçu pour être utilisé avec les signaux de télévision couleur de type NTSC. Il ne peut pas être utilisé pour la lecture sur un téléviseur de standard différent. Cependant, l'enregistrement en direct et la lecture sur l'écran LCD/dans le viseur sont possibles n'importe où. Utiliser les batteries BN-V207U/V214U et, pour les recharger, l'adaptateur secteur/chargeur de batterie multi-tensions fourni. (Un adaptateur de conversion adéquat risque d'être nécessaire pour le branchement sur les prises secteur de formes différentes selon les pays.)

CONSIGNES DE SÉCURITÉ IMPORTANTES

L'énergie électrique peut effectuer de nombreuses fonctions utiles. Mais un usage incorrect peut causer une éventuelle électrocution ou des risques d'incendie. Cet appareil a été conçu et fabriqué pour garantir votre propre sécurité. Pour ne pas anéantir les sécurités incorporées, observez les règles de base suivantes pour son installation, utilisation et entretien.

ATTENTION:

Suivre et respecter tous les avertissements et instructions marqués sur votre produit et dans son mode d'emploi. Pour votre sécurité, lire avant son utilisation toutes les consignes de sécurité et le mode d'emploi et conserver cette brochure pour une référence ultérieure.

INSTALLATION

1. Mise à la terre et polarisation

(A) Votre produit peut être équipé d'une fiche secteur polarisée (une fiche ayant une lame plus grande que l'autre). Cette fiche ne rentrera dans la prise secteur seulement que d'une seule façon. C'est un élément de sécurité.

Si vous ne pouvez pas introduire complètement la fiche dans la prise, essayez de retourner la fiche. Si la fiche ne rentre toujours pas, contacter votre électricien pour remplacer votre prise obsolète. Ne pas anéantir l'objectif de sécurité de la fiche polarisée.

(B) Votre produit peut être équipé d'une fiche de mise à la terre à 3 fils, une fiche ayant une troisième broche (de mise à la terre). Cette fiche rentre seulement dans une prise secteur avec terre. C'est un élément de sécurité.

Si vous ne pouvez pas introduire la fiche dans la prise, contacter votre électricien pour remplacer votre prise obsolète. Ne pas anéantir l'objectif de sécurité de la fiche avec mise à la terre.

2. Sources d'alimentation

Faire fonctionner votre appareil seulement à partir du type de source d'alimentation indiqué sur la plaquette indicatrice. Si vous n'êtes pas sûr du type d'alimentation de votre intérieur, consulter votre revendeur d'appareils ou la compagnie locale d'électricité. Si votre appareil est prévu pour fonctionner sur piles, batteries ou sur d'autres sources, se reporter au manuel d'instructions.

3. Surcharge

Ne pas surcharger des prises de courant murales, des cordons prolongateurs ni des prises de courant commodes. Tout ceci peut conduire à une électrocution ou à un risque d'incendie.

4. Protection du cordon d'alimentation

Les cordons d'alimentation doivent être placés pour ne pas marcher dessus ni les serrer par des objets placés sur ou contre eux. Faire attention aux cordons à fiches, aux prises de courant commodes, et à l'endroit où ils sortent de l'appareil.

5. Ventilation

Des fentes et des ouvertures dans le coffret sont prévues pour la ventilation. Pour garantir un fonctionnement fiable de l'appareil et le protéger contre une surchauffe, ces ouvertures ne doivent pas être bouchées ni recouvertes.

- Ne pas boucher les ouvertures en plaçant l'appareil sur un lit, un canapé, une couverture ou sur d'autres surfaces similaires.
- Ne pas placer l'appareil dans une installation incorporée comme dans une bibliothèque ou une baie à moins qu'une ventilation correcte soit prévue ou que ce soit conforme aux instructions du fabricant.

6. Montage sur un mur ou au plafond

Le produit doit être monté sur un mur ou au plafond seulement comme le recommande le fabricant.

INSTALLATION D'ANTENNE

1. Mise à la terre de l'antenne extérieure

Si une antenne extérieure ou un système câblé est raccordé au produit, s'assurer que l'antenne ou le système câblé est mis à la terre pour offrir une protection contre des surtensions et l'accumulation de charges statiques. L'article 810 du Code Electrique National (NEC). ANSI/NFPA 70, fournit des informations sur la mise à la terre correcte du mât et la structure support, la liaison d'un fil d'entrée d'antenne à un appareil de décharge d'antenne, la taille des conducteurs de terre, la position de l'appareil de décharge d'antenne, le raccordement aux piquets de terre et les conditions requises pour le piquet de terre.

2. Foudre

Pour plus de protection pour ce produit pendant un orage, ou quand il reste inutilisé pour une longue période, le débrancher de la prise secteur et débrancher l'antenne ou le système câblé. Ceci préviendra des dommages au produit causés par la foudre ou des surtensions sur le secteur.

3. Lignes électriques

Un système d'antenne extérieure ne doit pas être situé à proximité des lignes électriques aériennes ou d'autres circuits électriques ou d'éclairage électrique, ou d'où il pourrait tomber sur de tels circuits ou lignes. En installant un système d'antenne extérieure, une attention extrême doit être prise pour ne pas toucher de telles lignes électriques, un contact avec elles peut être fatal.

EXEMPLE DE MISE À LA TERRE D'ANTENNE SELON LES INSTRUCTIONS DU CODE ÉLECTRIQUE NATIONAL, ANSI/NFPA 70

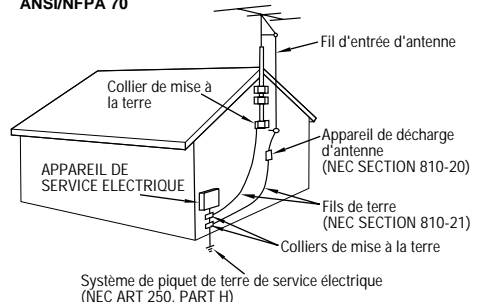

UTILISATION

1. Accessoires

Pour éviter des blessures:

- Ne pas placer ce produit sur un chariot, un support, un trépied ou une table instables. Il pourrait tomber, causant des blessures sérieuses à un enfant ou à un adulte, en endommageant sérieusement l'appareil.
- Utiliser seulement avec un chariot, un support, un trépied ou une table recommandés par le fabricant ou vendus avec le produit.
- Utiliser un accessoire de montage recommandé par le fabricant et suivre les instructions du fabricant pour tout montage de l'appareil.
- Ne pas faire rouler un chariot avec de petites roulettes dans des seuils ou sur des carpettes entassées.

2. Combinaison produit et chariot

La combinaison d'un appareil et d'un chariot doit être déplacée avec précaution. Des arrêts brutaux, une force excessive, et des surfaces irrégulières peuvent faire basculer l'appareil et le chariot.

AVERTISSEMENT SUR LES
CHARIOTS PORTABLES
(Symbole fourni par RETAC)



3. Eau et humidité

Ne pas utiliser ce produit près de l'eau—par exemple, près d'une baignoire, d'un lavabo, d'un évier de cuisine ou d'une installation de lavage, dans un endroit humide, ou près d'une piscine ou d'endroits semblables.

4. Entrée d'objet et de liquide

Ne jamais pousser des objets de toute sorte dans ce produit par les ouvertures, ils pourraient toucher des points sous tension dangereux ou court-circuiter des pièces qui pourraient causer une électrocution ou un incendie. Ne jamais verser de liquide quelconque sur le produit.

5. Fixations

Ne pas utiliser des fixations non recommandées par le fabricant de ce produit, elles pourraient présenter des risques.

6. Nettoyage

Débrancher ce produit de la prise secteur avant le nettoyage. Ne pas utiliser de nettoyeurs liquides ou aérosols. Utiliser un tissu humide pour le nettoyage.

7. Chaleur

Le produit doit être éloigné des sources de chaleur comme des radiateurs, bouches de chaleurs, appareils de chauffage, et d'autres produits (comprenant les amplificateurs) qui produisent de la chaleur.

DÉPANNAGE

1. Dépannage

Si votre produit ne fonctionne pas correctement ou montre un net changement dans ses performances et que vous ne pouvez pas revenir à un fonctionnement normal en suivant la procédure détaillée du mode d'emploi, n'essayez pas de réparer par vous-mêmes, ouvrir ou démonter les capots peut vous exposer à des tensions dangereuses ou à d'autres dangers. Confier toutes les réparations à du personnel de service qualifié.

2. Dommages nécessitant une réparation

Débrancher le produit de la prise secteur et confier toutes les réparations à du personnel de service qualifié dans les conditions suivantes:

- Quand le cordon secteur ou la fiche est endommagé.
- Si un liquide a coulé, ou si des objets sont tombés dans le produit.
- Si le produit a été exposé à la pluie ou l'eau.
- Si le produit ne fonctionne pas normalement en suivant le mode d'emploi. Régler seulement que les commandes qui sont indiquées dans le mode d'emploi, un mauvais réglage des autres commandes peut causer des dommages et demandera souvent un long travail par un technicien qualifié pour remettre le produit dans son fonctionnement normal.
- Si le produit est tombé ou si le coffret a été endommagé.
- Si le produit montre un net changement dans ses performances — ceci indique le besoin d'un dépannage.

3. Pièces de remplacement

Si des pièces de remplacement sont nécessaires, être sûr que le technicien de service a utilisé des pièces de remplacement spécifiées par le fabricant ou ont les mêmes caractéristiques que les pièces d'origine. Des remplacements non autorisés peuvent causer un incendie, une électrocution ou d'autres accidents.

4. Contrôle de sécurité

Après tout dépannage ou réparation de ce produit, demander au technicien de service d'effectuer les tests de sécurité pour s'assurer que le produit est dans un état de fonctionnement sûr.

PRÉCAUTIONS DE SÉCURITÉ

Ne dirigez pas l'objectif vers le soleil. Vous pourriez vous abîmer la vue et l'appareil pourrait être endommagé. Il y a aussi risque d'incendie ou d'électrocution.

ATTENTION! Les remarques suivantes sont destinées à protéger l'utilisateur et l'appareil contre des dommages éventuels.

En portant l'appareil, veillez à toujours attacher et utiliser correctement la bandoulière fournie. Ne pas saisir ni porter l'appareil par le viseur et/ou par l'écran LCD, car il pourrait tomber ou être endommagé.

Veillez à ne pas vous laisser prendre les doigts dans le volet de logement de cassette, et ne laissez pas les enfants utiliser l'appareil, car ils peuvent facilement se blesser de cette façon.

Ne pas utiliser de pied photographique sur des surfaces irrégulières et inclinées. Il pourrait tomber et l'appareil pourrait être sérieusement endommagé.

ATTENTION! Raccorder des câbles (vidéo/audio, S-Vidéo, montage, CC, etc.) au camescope et le laisser sur le dessus du téléviseur n'est pas recommandé, car tirer sur les câbles pourrait faire tomber le camescope, causant des dommages.

Mini DV NTSC

■ Ce camescope est conçu exclusivement pour les cassettes vidéo numériques Mini DV. Seules les cassettes marquées Mini DV peuvent être utilisées avec cet appareil.

Avant de filmer une scène importante . . .

.... veillez à utiliser des cassettes portant la mention Mini DV.

.... souvenez-vous que ce camescope n'est pas compatible avec les autres formats vidéo numériques.

.... souvenez-vous que ce camescope est destiné à l'usage privé seulement. Toute utilisation commerciale sans autorisation est interdite. (Même si vous enregistrez un spectacle ou une exposition pour votre plaisir personnel, il est vivement recommandé de demander l'autorisation de filmer.)

ACCESSOIRES FOURNIS

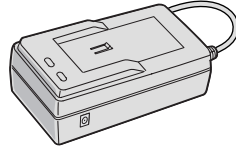

- Adaptateur secteur/chargeur de batterie AA-V20U

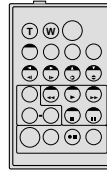

- Télécommande RM-V711U (GR-DVF21 uniquement)

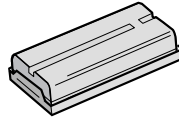

- Batterie BN-V207U



- Pile au lithium CR2025 (pour télécommande) (GR-DVF21 uniquement)

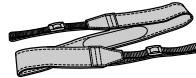

- Bandoulière



- Câble de montage (GR-DVF21 uniquement)

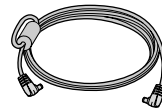

- Cordon CC



- Câble de raccordement PC (GR-DVF21 uniquement)

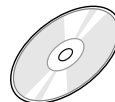

- CD-ROM (GR-DVF21 uniquement)
Le CD-ROM contient les cinq logiciels suivants:
 - JLiP Video Capture
 - JLiP Video Producer
 - Presto!
 - Mr. Photo
 - PhotoAlbum
 - ImageFolio

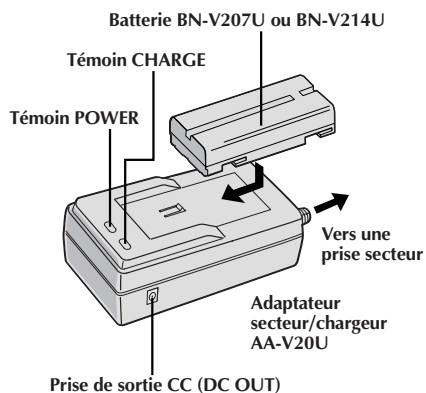

Alimentation

Les 2 possibilités d'alimentation de ce camescope vous laissent le choix de la source d'alimentation la plus appropriée à vos besoins. Ne pas utiliser les sources d'alimentation fournies avec d'autres appareils.

RECHARGE DE LA BATTERIE

- 1 S'assurer de débrancher le cordon CC du camescope de l'adaptateur secteur/chargeur. Branchez le cordon d'alimentation de l'adaptateur secteur/chargeur sur une prise de courant. Le témoin POWER s'allume.
- 2 Retirer le capuchon de protection de la batterie. Monter la batterie avec sa longue rainure dirigée vers le côté indicateur de la monture de batterie sur l'adaptateur secteur/chargeur. Le témoin CHARGE se met à clignoter pour indiquer que la recharge commence.
- 3 Quand le témoin CHARGE cesse de clignoter mais reste allumé, la recharge est terminée.
- 4 Faites coulisser la batterie dans le sens opposé de la flèche et enlevez-la. N'oubliez pas de débrancher le cordon d'alimentation de l'adaptateur secteur/chargeur de la prise de courant.

Batterie	Durée de recharge
BN-V207U	Environ 1 heure 30 mn
BN-V214U (en option)	Environ 3 heures

REMARQUES:

- Effectuer la recharge où la température ambiante est entre 10°C et 30°C. La gamme de température idéale est de 20 à 25°C pour la recharge. Si l'endroit est trop froid, la recharge peut être incomplète.
- Les durées de recharge notées ci-dessus sont pour une batterie complètement déchargée.
- Les durées de recharge varient en fonction de la température ambiante et de l'état de la batterie.
- Pour éviter des interférences avec la réception, ne pas utiliser l'adaptateur secteur/chargeur près d'une radio.
- Si vous raccordez le cordon CC du camescope à l'adaptateur pendant la recharge d'une batterie, l'alimentation est fournie au camescope et la recharge s'arrête.
- Comme l'adaptateur secteur/chargeur génère de l'électricité, il devient chaud pendant l'utilisation. Ne l'utiliser que dans des endroits bien ventilés.
- En chargeant la batterie pour la première fois ou après une longue période de stockage, le témoin CHARGE peut ne pas s'allumer. Dans ce cas, retirer la batterie de l'adaptateur secteur/chargeur, puis essayer de nouveau de la recharger.
- Si la durée d'utilisation de la batterie devient très courte même après avoir été complètement rechargée, la batterie est usée et a besoin d'être remplacée. Veuillez en acheter une nouvelle.

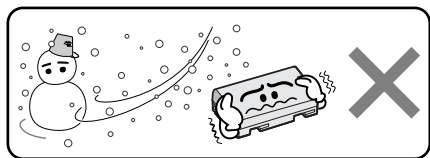

Les batteries lithium-ion sont vulnérables au froid.



À propos des batteries

DANGER! Ne pas démonter les batteries ni les exposer au feu ou à une chaleur excessive, ce qui pourrait causer un incendie ou une explosion.

AVERTISSEMENT! Ne pas laisser la batterie ou ses bornes entrer en contact avec des objets métalliques, ce qui pourrait produire un court-circuit et éventuellement déclencher un incendie.

Les avantages des batteries lithium-ion

Les batteries au lithium sont petites mais ont une grande capacité. Cependant, quand une batterie est exposée à des températures basses (en dessous de 10°C), sa durée d'utilisation devient plus courte et elle peut cesser de fonctionner. Dans ce cas, mettez la batterie dans votre poche ou dans un autre endroit chaud quelques instants, puis installez la de nouveau sur le camescope. Tant que la batterie n'est pas froide, ses performances devraient être intactes.

(Si vous utilisez un sachet chauffant, assurez-vous que la batterie n'est pas en contact direct avec lui.)

Curseur BATTERY RELEASE

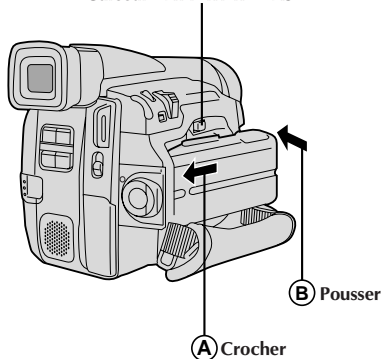
**ATTENTION:**

Avant de détacher la source d'alimentation, s'assurer que l'alimentation du caméscope est coupée. Ne pas respecter cela peut conduire à un mauvais fonctionnement du caméscope.

UTILISATION DE LA BATTERIE

1 Crocher l'extrémité ne portant pas les bornes de la batterie au caméscope (A) et pousser sur la batterie jusqu'à son verrouillage en place (B).

- Si la batterie est montée dans une mauvaise position, un mauvais fonctionnement risque de se produire.

Pour retirer la batterie . . .

.... Faire coulisser **BATTERY RELEASE** et tirer sur la batterie.

Durée d'enregistrement approximative

Batterie	Écran LCD en marche/ viseur à l'arrêt	Écran LCD à l'arrêt/ viseur en marche
BN-V207U	50 mn (25 mn)	1 heure (30 mn)
BN-V214U (en option)	1 heure 55 mn (1 heure)	2 heures 20 mn (1 heure 10 mn)
BN-V856U (en option)	7 heures (4 heures)	8 heures 30 mn (4 heures 30 mn)

() : quand la lampe vidéo est allumée
(GR-DVF21 uniquement).

REMARQUES:

- La durée d'enregistrement est réduite de façon significative sous les conditions suivantes:
 - Le zoom ou le mode d'attente d'enregistrement est engagé de façon répétée.
 - L'écran LCD est utilisé de façon répétée.
- Avant un usage prolongé, il est recommandé de préparer suffisamment de batteries pour couvrir 3 fois la durée de prise de vues prévue.

INFORMATION:

Le lot VU-V856KIT comprend la batterie BN-V856U et l'adaptateur secteur/chargeur AA-V80U. Lire les manuels qui accompagnent le lot VU-V856KIT avant utilisation. Il est impossible de recharger la batterie BN-V856U en utilisant l'adaptateur secteur/chargeur de batterie fourni. Utiliser l'adaptateur secteur/chargeur de batterie AA-V80U en option.

UTILISATION DE L'ALIMENTATION SECTEUR

Utiliser l'adaptateur secteur/chargeur (raccorder comme montré dans l'illustration).

REMARQUES:

- L'adaptateur secteur/chargeur de batterie fourni dispose d'une sélection automatique de la tension dans la gamme 110 à 240 V CA.
- Pour d'autres remarques, voir p. 6.

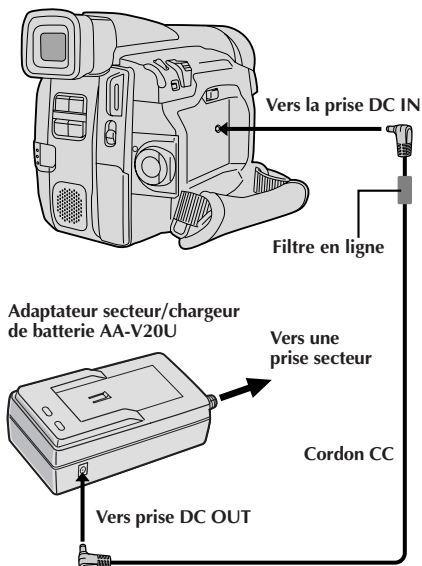

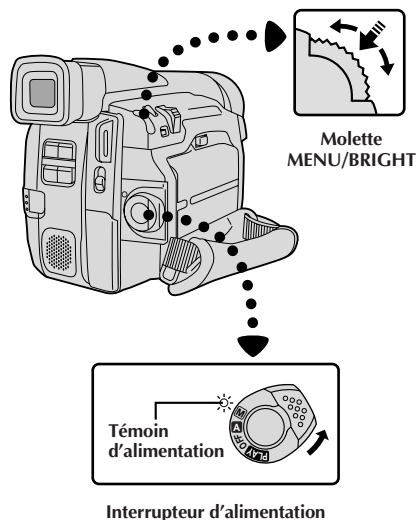

Affichage

FOCUS	AUTO
EXPOSURE	AUTO
W. BALANCE	AUTO
FADER	OFF
/ WIPE	
P. AE	OFF
/ EFFECT	
* TO MODE MENU	
END	

Menu d'enregistrement

REC MODE	SP
WIDE MODE	OFF
ZOOM	64X
DIS	OFF
GAIN UP	AGC
* TO DATE / TIME MENU	
TO SYSTEM MENU	
END	

Menu Mode

DATE/TIME	
INDICATION	ON
ON SCREEN	OFF
DISPLAY	ON
* DATE/TIME	DEC 25 '99
	PM 5:30
RETURN	

Menu de date/heure

Réglages de la date et de l'heure

La date et l'heure seront toujours enregistrées automatiquement sur la bande. Vous pouvez choisir de les afficher ou non pendant la lecture (☞ p. 31).

- 1 Régler l'interrupteur d'alimentation sur "M". Le témoin d'alimentation s'allume et le camescope est mis en marche.
- 2 Appuyer sur MENU/BRIGHT. Le menu d'enregistrement apparaît.
- 3 Déplacer la barre lumineuse sur "TO MODE MENU" en tournant la molette MENU/BRIGHT. Puis appuyer sur la molette et le menu Mode apparaît.
- 4 Déplacer la barre lumineuse sur "TO DATE/TIME MENU" en tournant la molette MENU/BRIGHT. Appuyer sur la molette et le menu de réglage de la date et de l'heure apparaît.
- 5 Déplacer la barre lumineuse sur "DATE/TIME" en tournant la molette MENU/BRIGHT. Appuyer sur la molette et le mois est illuminé et se met à clignoter. En tournant la molette MENU/BRIGHT, entrer le mois. Appuyer sur la molette. Répéter la procédure pour régler le jour, l'année, les heures et les minutes.
 - Appuyer deux fois sur la molette MENU/BRIGHT lorsque la barre lumineuse est réglée sur "RETURN" pour sortir.

Batterie au lithium incorporée pour l'horloge

Pour mémoriser la date et l'heure, une batterie au lithium pour l'horloge est intégrée dans le camescope. Alors que le camescope est raccordé au secteur en utilisant l'adaptateur secteur/chargeur, ou que la batterie montée sur le camescope continue à fournir l'alimentation, la batterie au lithium de l'horloge est toujours chargée. Toutefois, si le camescope n'est pas utilisé pendant 3 mois environ, la batterie au lithium de l'horloge deviendra déchargée et la date et l'heure mises en mémoire seront perdues. Quand ceci se produit, raccorder d'abord le camescope au secteur en utilisant l'adaptateur secteur/chargeur pendant plus de 24 heures pour recharger la batterie au lithium de l'horloge. Puis effectuer le réglage de la date et de l'heure avant d'utiliser le camescope. Il est également possible d'utiliser le camescope sans régler la date et l'heure.

REMARQUE:

Même si vous sélectionnez "DATE/TIME", si le paramètre n'est pas illuminé l'horloge interne du camescope continue à fonctionner. Une fois que vous déplacez la barre lumineuse sur le premier paramètre de date/heure (le mois), l'horloge s'arrête. Lorsque vous avez fini le réglage des minutes et appuyez sur la molette MENU/BRIGHT, la date et l'heure commencent à fonctionner à partir de la date et de l'heure que vous venez de régler.

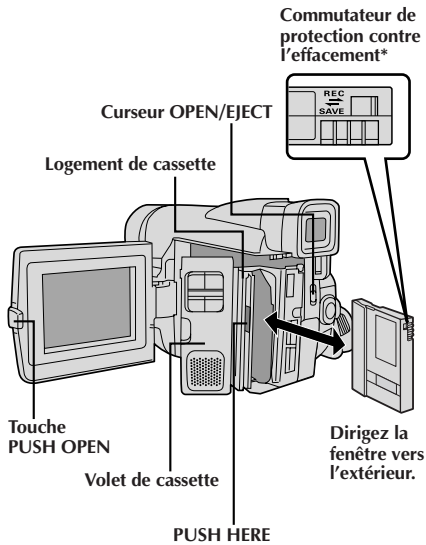

* Pour protéger des enregistrements importants . . .

.... poussez le commutateur de protection contre l'effacement au dos de la cassette dans le sens de "SAVE". Vous ne risquez pas de réenregistrer la cassette. Pour enregistrer sur cette cassette, ramener le commutateur sur "REC" avant de l'insérer.

Insertion/éjection d'une cassette

Le camescope a besoin d'être alimenté pour charger ou éjecter une cassette.

- 1 Appuyez sur **PUSH OPEN** et ouvrez l'écran LCD.
- 2 Faire coulisser **OPEN/EJECT** dans le sens de la flèche puis basculer le volet ouvert jusqu'à son blocage. Le logement s'ouvre automatiquement.
 - Ne touchez pas aux pièces internes.
- 3 Insérez ou enlevez la cassette et appuyez sur "PUSH HERE" pour fermer le logement.
 - Quand vous fermez le logement, il s'abaisse automatiquement. Attendez qu'il soit complètement abaissé avant de fermer le volet.
 - Quand la tension de la batterie est faible, il peut être impossible de fermer le volet. Ne forcez pas, mais remplacez la batterie par une batterie complètement chargée avant de continuer.
- 4 Fermer fermement le volet de cassette jusqu'à son verrouillage en place. Refermez l'écran LCD.

Durée approximative d'enregistrement

Cassette	Mode d'enregistrement	
	SP	LP
DVM-30	30 mn	45 mn
DVM-60	60 mn	90 mn

REMARQUES:

- Il faut quelques secondes pour que le logement de cassette s'ouvre. Ne l'ouvrez pas en forçant.
- Si vous attendez quelques secondes et que le logement ne s'ouvre pas, refermez le volet et essayez une nouvelle fois. Si le logement de cassette ne s'ouvre toujours pas, mettez le camescope hors tension puis de nouveau sous tension.
- Si la cassette n'est pas chargée correctement, ouvrir complètement le volet de cassette et retirer la cassette. Quelques minutes plus tard, l'introduire de nouveau.
- Lorsque le camescope est transporté d'un lieu froid dans un lieu chaud, attendez quelques instants avant d'ouvrir le volet afin d'éviter une éventuelle condensation.
- Fermer le volet de cassette avant que le logement de cassette sorte peut endommager le camescope.
- Même lorsque l'alimentation du camescope est coupée, une cassette peut être insérée ou enlevée. Toutefois après que le logement de cassette est fermé avec le camescope non alimenté, il ne reculera pas. Il est recommandé de mettre l'alimentation en marche avant l'insertion ou l'éjection.
- Si on reprend l'enregistrement après ouverture du volet de cassette, une partie vierge est enregistrée sur la bande ou une scène enregistrée précédemment est effacée (recouverte par le nouvel enregistrement), que le logement de cassette ait sorti ou non. Voir la page 16 pour des informations à propos de l'enregistrement sur une cassette en cours.

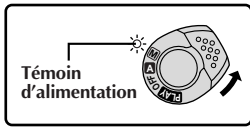
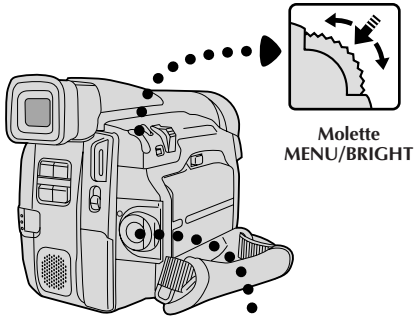

Interrupteur d'alimentation

Affichage

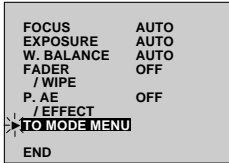

Menu d'enregistrement

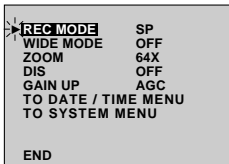

Menu Mode

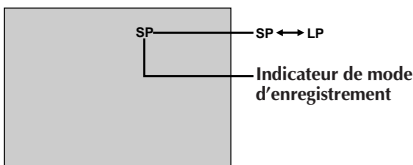
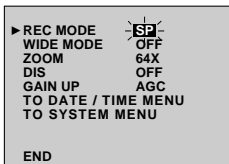

Réglage du mode d'enregistrement

Réglez selon votre préférence.

- 1** Régler l'interrupteur d'alimentation sur "M". Le témoin d'alimentation s'allume et le camescope est mis en marche.
- 2** Appuyer sur MENU/BRIGHT. Le menu d'enregistrement apparaît.
- 3** Déplacer la barre lumineuse sur "TO MODE MENU" en tournant la molette MENU/BRIGHT. Puis appuyer sur la molette et le menu Mode apparaît.
- 4** Déplacer d'abord la barre lumineuse sur "REC MODE" en tournant la molette MENU/BRIGHT. Appuyer sur la molette et le paramètre "SP" ou "LP" est illuminé. Sélectionner "SP" ou "LP" en tournant la molette pour sortir du menu d'enregistrement.
 - Le doublage audio est impossible sur une cassette enregistrée dans le mode LP.
 - "LP" (Longue durée) est plus économique, offrant 1,5 fois la durée d'enregistrement normale.

REMARQUES:

- Si le mode d'enregistrement est commuté pendant l'enregistrement, l'image de lecture sera floue au point de commutation.
- Il est recommandé que les bandes enregistrées dans le mode LP sur ce camescope soient lues sur ce camescope.
- Pendant la lecture d'une bande enregistrée sur un autre camescope, des parasites peuvent apparaître ou il peut y avoir des pauses momentanées dans le son.

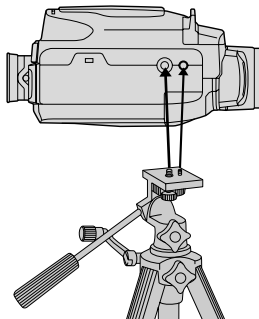
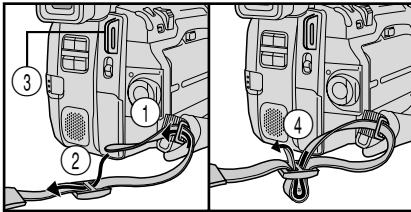
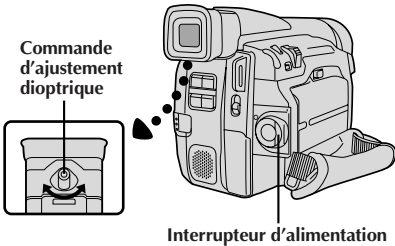
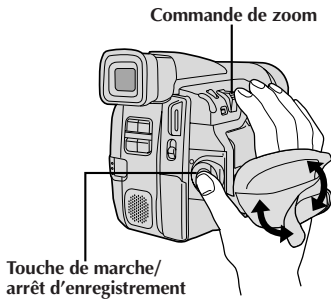

Ajustement de la courroie

- 1 Séparer la bande Velcro.
- 2 Passer la main droite dans la boucle et tenir la poignée.
- 3 Ajuster pour que votre pouce et vos doigts puissent facilement commander la touche de marche/arrêt d'enregistrement et la commande de zoom. Refixer la bande Velcro.

Ajustement de la netteté du viseur

- 1 Régler l'interrupteur d'alimentation sur "A" ou "M". Le témoin d'alimentation s'allume et le camescope est mis en marche.
- 2 Déplacer la commande d'ajustement dioptrique jusqu'à ce que les indications dans le viseur soient nettement au point.

Fixation de la bandoulière

- 1 En suivant l'illustration, passer la courroie par l'oeillet (1), puis la replier et la passer par la boucle (2). Refaire la même chose pour attacher l'autre extrémité de la courroie à l'autre oeillet (3), en s'assurant que la courroie n'est pas entortillée.
- 2 Ajuster comme montrer dans l'illustration (4).

Montage sur un trépied

- 1 Aligner la vis et le taquet de direction de caméra du trépied sur la prise de montage et l'orifice du taquet du trépied. Puis serrer la vis.

PRÉCAUTION:

En utilisant un trépied, bien l'ouvrir et étendre complètement ses pieds pour stabiliser le camescope. Pour éviter des dommages à l'appareil causés par une chute, ne pas utiliser un trépied de petite taille.

Prise de vues en regardant dans le viseur

REMARQUE:

Vous devez déjà avoir effectué les procédures indiquées ci-dessous. Si ce n'est pas le cas, le faire avant de continuer.

- Alimentation (☞ p. 6)
- Insertion d'une cassette (☞ p. 9)
- Réglage du mode d'enregistrement (☞ p. 10)
- Ajustement de la courroie (☞ p. 11)
- Ajustement de la netteté du viseur (☞ p. 11)

Touche de marche/arrêt d'enregistrement

Interrupteur d'alimentation



Pendant la prise de vues

Affichage

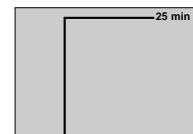

Indicateur de durée de bande restante (Environ)

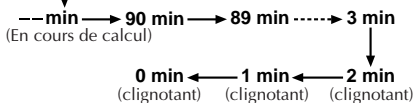

1 S'assurer que l'écran LCD est fermé et verrouillé. Appuyer sur les languettes du capuchon d'objectif pour le retirer, puis régler l'interrupteur d'alimentation sur "A" ou "M". Le témoin d'alimentation s'allume et le camescope passe en mode d'attente d'enregistrement. "PAUSE" est affiché dans le viseur.

2 Appuyer sur la touche de marche/arrêt d'enregistrement. "REC" apparaît dans le viseur alors que l'enregistrement est en cours.

3 Appuyer de nouveau sur la touche de marche/arrêt d'enregistrement. Le camescope repasse en mode d'attente d'enregistrement.

Prise de vues en regardant sur l'écran LCD

Avant les étapes suivantes, effectuer les procédures indiquées dans la remarque ci-dessus.

1 S'assurer que l'écran LCD est complètement ouvert. Appuyer sur les languettes du capuchon d'objectif pour le retirer, puis régler l'interrupteur d'alimentation sur "A" ou "M". Le témoin d'alimentation s'allume et l'appareil passe en mode d'attente d'enregistrement. "PAUSE" est affiché sur l'écran.

2 Incliner l'écran LCD vers le haut/le bas pour la meilleure visibilité et appuyer sur la touche de marche/arrêt d'enregistrement. "REC" apparaît sur l'écran LCD alors que l'enregistrement est en cours.

3 Appuyer de nouveau sur la touche de marche/arrêt d'enregistrement. Le camescope repasse en mode d'attente d'enregistrement.

REMARQUE:

Si vous utilisez l'écran LCD en extérieur en plein soleil, l'écran LCD peut être difficile à regarder. Si c'est le cas, utiliser le viseur.

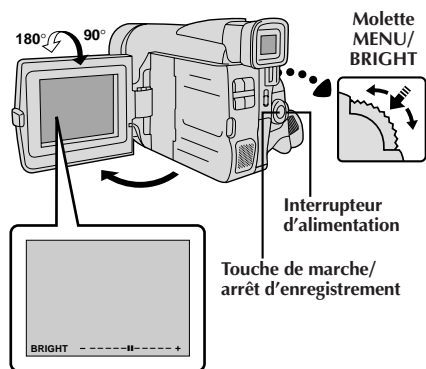

Pour ajuster la luminosité de l'affichage

... tourner la molette MENU/BRIGHT jusqu'à ce que l'indicateur de luminosité se déplace et que la luminosité appropriée soit atteinte.

Position de l'interrupteur d'alimentation

A (Mode entièrement automatique):

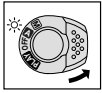

Convient pour l'enregistrement standard en utilisant AUCUN effet spécial ni ajustement manuel. Réglé dans ce mode, "F.AUTO" apparaît.

M (Mode manuel):

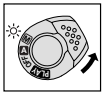

Vous permet de régler des fonctions d'enregistrement en utilisant les menus pour plus de possibilités de créativité. Réglé dans ce mode, "MANUAL" apparaît.

OFF (alimentation coupée):

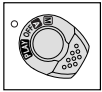

Coupe l'alimentation du caméscope. Régler sur cette position remet la mise au point manuelle et la commande d'exposition sur "AUTO".

PLAY (Lecture):

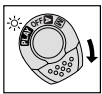

Vous permet de lire un enregistrement.

REMARQUES:

- L'image n'apparaîtra pas simultanément sur l'écran LCD et dans le viseur.
- Le porte-cassette ne peut être ouvert que si le caméscope est alimenté.
- Il peut y avoir un retard après avoir ouvert le volet de cassette jusqu'à ce que le logement de cassette s'ouvre. Ne pas forcer.
- Quand vous fermez le logement, il s'abaisse automatiquement. Attendez qu'il soit complètement abaissé avant de fermer le volet.
- La durée nécessaire pour calculer et afficher la longueur de bande restante, et la précision du calcul peuvent varier en fonction du type de bande utilisée.
- "TAPE END" apparaît quand la bande est arrivée à sa fin, et l'alimentation est coupée automatiquement si le caméscope est laissé dans cet état pendant 5 minutes. "TAPE END" apparaît également quand une cassette dont la bande est déjà à sa fin est chargée.
- Si le mode d'attente d'enregistrement continue pendant 5 minutes sans effectuer de zoom ou d'autres opérations, l'alimentation du caméscope est coupée automatiquement. Pour remettre l'alimentation en marche, régler le commutateur d'alimentation sur "OFF", et le remettre sur "A" ou "M".
- Lorsqu'une section vierge est laissée entre des séquences enregistrées sur la bande, le time code est interrompu et des erreurs peuvent se produire en faisant du montage avec la bande. Pour éviter ceci, se référer à "Enregistrement sur une cassette en cours" (☞ p. 16).
- Pendant l'enregistrement, le son n'est pas entendu avec le haut-parleur.

PRISE DE VUES JOURNALISTIQUE

Dans certaines situations, des angles de prise de vues différents peuvent offrir des résultats plus spectaculaires. Tenir le caméscope dans la position désirée et incliner l'écran LCD dans le sens le plus commode. Il peut tourner de 270° (90° vers le bas, 180° vers le haut).

PROPRE ENREGISTREMENT

Vous pouvez vous filmer en visionnant votre propre image sur l'écran LCD. Ouvrez l'écran LCD et inclinez le vers le haut de 180 degrés pour qu'il soit tourné vers l'avant, puis pointez l'objectif sur vous et commencez l'enregistrement.



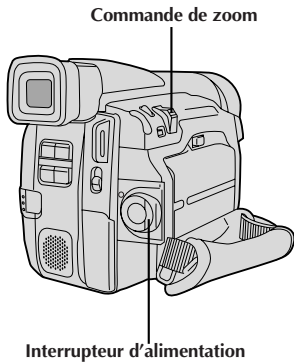
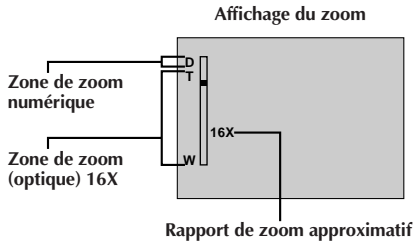
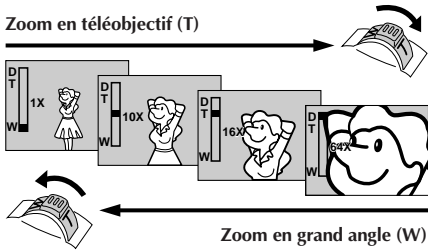

CARACTÉRISTIQUE: Zoom

OBJECTIF:

Produire un effet zoom, ou un changement immédiat dans le grossissement de l'image.

OPÉRATION:

Zoom avant

Glisser la commande de zoom vers "T".

Zoom arrière

Glisser sur la commande de zoom vers "W".

- Plus vous glissez la commande de zoom, plus le zoom répond rapidement.

REMARQUES:

- La mise au point peut devenir instable pendant l'opération de zoom. Dans ce cas, régler le zoom en mode d'attente d'enregistrement, mémoriser la mise au point en utilisant la mise au point manuelle (☞ p. 25), puis faire des zooms avant ou arrière en mode d'enregistrement.
- En mode entièrement automatique (lorsque l'interrupteur d'alimentation est réglé sur "A"), un grossissement zoom jusqu'à 64X est possible. En mode manuel (lorsque l'interrupteur d'alimentation est réglé sur "M"), le zoom est possible jusqu'à un maximum de 400X ou un grossissement 16X offert par le zoom optique.
- L'agrandissement zoom au delà de 16X est effectué par traitement d'image numérique, et il est par conséquent appelé zoom numérique.
- Pendant le zoom numérique, la qualité d'image peut souffrir.
- Le zoom numérique ne peut pas être utilisé alors que des fonctions passant par le traitement d'image numérique (fondu effacé/enchaîné d'images, ☞ p. 22, écho vidéo, ☞ p. 24, etc.) sont activées.
- La prise de vue macro (à 5 cm du sujet) est possible lorsque la commande de zoom est réglée complètement sur "W". Voir également "TELE MACRO" dans le menu système à la page 20.

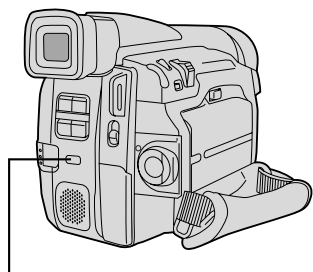

Sélecteur LIGHT OFF/AUTO/ON

ATTENTION DANGER

- La lampe vidéo peut devenir très chaude. Pendant l'utilisation et immédiatement après l'avoir éteinte, ne pas la toucher, sinon de sérieuses brûlures peuvent se produire.
- Ne pas ranger le caméscope dans le coffret de transport immédiatement après avoir utilisé la lampe vidéo, car elle reste très chaude pour quelques temps.
- En fonctionnement, garder une distance d'environ 30 cm entre la lampe et les gens ou des objets.
- Ne pas utiliser près de substances inflammables ou explosives.
- Il est recommandé de consulter votre revendeur JVC le plus proche pour changer l'ampoule.

CARACTÉRISTIQUE: Lampe vidéo (GR-DVF21 uniquement)

OBJECTIF:

Éclairer la scène lorsque l'éclairage naturel est trop faible.

OPÉRATION:

Régler **LIGHT OFF/AUTO/ON** comme voulu:

OFF : Eteint la lampe.

AUTO : Allume automatiquement la lampe quand le caméscope détecte que l'éclairage du sujet est insuffisant.

ON : Maintient la lampe toujours allumée tant que le caméscope est en marche.

- La lampe vidéo ne peut être utilisée qu'avec l'alimentation du caméscope sur marche.
- Il est recommandé de régler la balance des blancs sur  (☞ p. 28) quand vous utilisez la lampe vidéo.
- Si la lampe n'est pas utilisée, l'éteindre pour économiser l'énergie de la batterie.

REMARQUES:

- Même si l'indication de la batterie () ne clignote pas, si la batterie est presque déchargée, l'alimentation du caméscope peut être coupée automatiquement lorsque vous allumez la lampe vidéo, ou quand vous commencez à enregistrer avec la lampe vidéo allumée.
- Lorsque le sélecteur **LIGHT OFF/AUTO/ON** est réglé sur "AUTO":
 - En fonction des conditions d'éclairage, la lampe vidéo peut s'allumer ou s'éteindre de façon peu stable. Dans ce cas, allumer ou éteindre manuellement la lampe avec le sélecteur **LIGHT OFF/AUTO/ON**.
 - Tandis que le mode "SHUTTER" (☞ p. 24) est engagé, il est vraisemblable que la lampe reste allumée.
 - Lorsque le mode "TWILIGHT" (☞ p. 24) est engagé, la lampe n'est pas activée.

REMARQUE: Enregistrement sur une cassette en cours

Time Code

Pendant l'enregistrement, un time code est enregistré sur la bande. Ce code est utilisé pour confirmer la place de la séquence enregistrée sur la bande pendant la lecture.

Si l'enregistrement commence à partir d'une section vierge, le time code commence à compter à partir de "00:00:00" (minutes: secondes: image). Si l'enregistrement commence à partir de la fin d'une séquence enregistrée précédemment, le time code continue à partir de la valeur du dernier time code.

Pour effectuer le montage par mémorisation de séquences (☞ p. 42 à 47), le time code est nécessaire. Si pendant l'enregistrement, une partie vierge est laissée sur la bande, le time code est interrompu. Quand l'enregistrement est repris, le time code recommence à compter à partir de "00:00:00". Ce qui signifie que le camescope peut enregistrer les mêmes time codes que ceux existant dans une séquence enregistrée précédemment. Pour éviter ceci, effectuer la procédure "Enregistrement sur une cassette en cours" ci-dessous dans les cas suivants:

- Après lecture de la bande enregistrée, quand vous refaites une prise de vues.
- Si l'alimentation est coupée pendant la prise de vues.
- Si la cassette est retirée puis remise pendant la prise de vues.
- En filmant en utilisant une bande partiellement enregistrée.
- En filmant sur une partie vierge située au milieu de la bande.
- En filmant de nouveau après avoir déjà fait une prise de vues et ouvert/fermé le volet de logement de cassette.

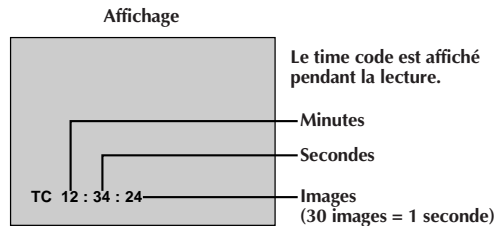

Enregistrement sur une cassette en cours

1. Lire une cassette pour trouver le point à partir duquel vous voulez commencer l'enregistrement, puis passer en mode d'arrêt sur image (☞ p. 29).
2. Régler l'interrupteur d'alimentation sur "A" ou "M", puis commencer l'enregistrement.

REMARQUES:

- Le time code ne peut pas être remis à zéro.
- Pendant l'avance rapide ou le rebobinage, l'indication de time code n'évolue pas de façon régulière.

Si une partie vierge est enregistrée sur la bande

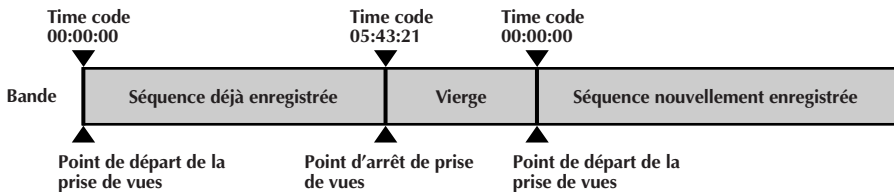

Enregistrement correct

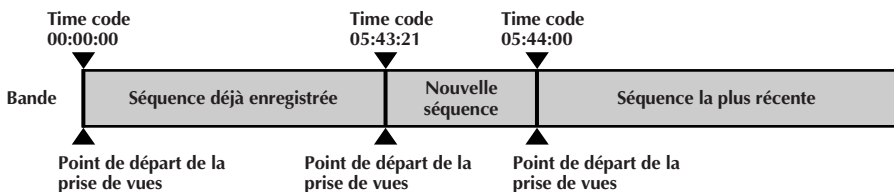

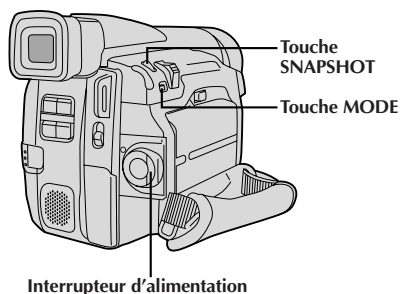

Interrupteur d'alimentation

Affichage

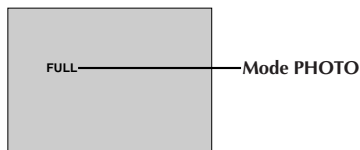

FULL Mode PHOTO

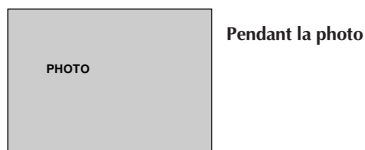

Pendant la photo



PIN-UP
Mode Ombre*

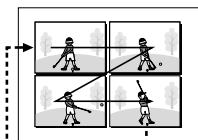

MULTI-4
Album 4



FRAME
Mode PHOTO avec
marge*

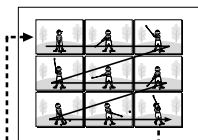

MULTI-9
Album 9



FULL
Mode PHOTO sans
marge*

* Il y a une coupure momentanée du type obturateur d'appareil photo accompagnée d'un bruit de fermeture d'obturateur, qui est enregistré ensemble avec l'image.

Mode Photo

Utilisez le camescope comme un appareil photographique pour prendre une ou des photographies instantanées, les unes après les autres.

SÉLECTION DU MODE PHOTO

- 1 Régler l'interrupteur d'alimentation sur "A" ou "M".
- 2 Choisir le mode Photo approprié parmi les 5 disponibles en appuyant plusieurs fois sur **MODE** jusqu'à ce que l'indicateur de mode photo désiré soit affiché.

ENREGISTREMENT DE PHOTOS

- 1 Appuyer sur **SNAPSHOT**.
Si vous appuyez pendant l'attente d'enregistrement . . .
 "PHOTO" apparaît et une image fixe sera enregistrée pendant 6 secondes environ, puis le camescope revient en mode d'attente d'enregistrement.
Si vous appuyez pendant l'enregistrement . . .
 "PHOTO" apparaît et une image fixe sera enregistrée pendant 5 secondes environ, puis l'enregistrement normal reprend.

Prise de vues en rafale

Laisser le doigt sur **SNAPSHOT** offre un effet comparable à la photographie en rafale. (L'intervalle entre les images fixes est de 1 seconde environ.)

REMARQUES:

- Même si "MULTI-4" ou "MULTI-9" est engagé, l'enregistrement de photos sera effectué dans le mode sans marge (FULL) quand le zoom numérique est utilisé.
- Si l'enregistrement de photos n'est pas possible, "PHOTO" clignote lorsque la touche **SNAPSHOT** est pressée.
- Même si le Programme AE avec effets spéciaux (p. 24) est engagé, certains modes du Programme AE avec effets spéciaux sont condamnés pendant l'enregistrement de photos. Dans un tel cas, l'icône clignote.
- Pendant la lecture également, tous les modes Photo sont disponibles. Le bruit d'obturateur n'est pas entendu.
- Pendant l'enregistrement de photos, l'image affichée dans le viseur peut être partiellement absente. Toutefois, il n'y a pas de défaut dans l'image enregistrée.

ENREGISTREMENT

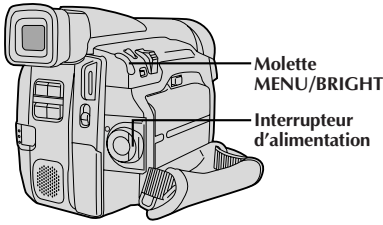

Utilisation des menus pour un ajustement détaillé

Ce camescope dispose d'un système de menu sur écran facile à utiliser qui simplifie beaucoup de nombreux réglages de détail du camescope.

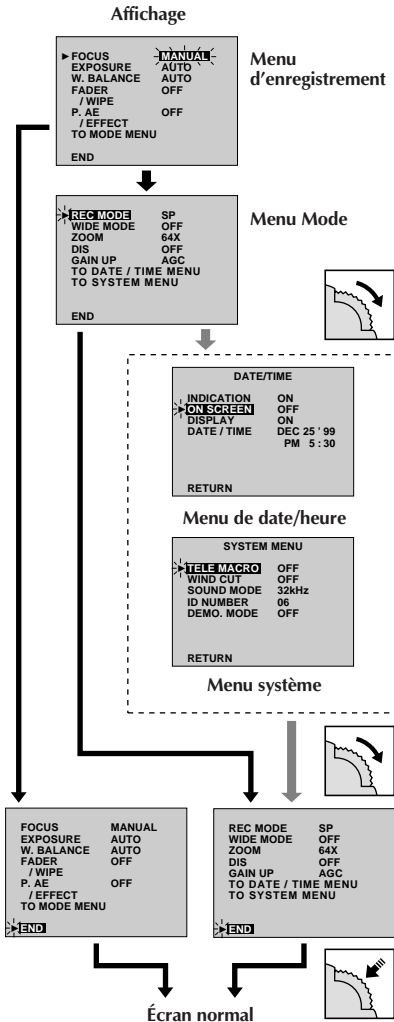







- 1 Régler l'interrupteur d'alimentation sur "M".
- 2 Appuyer sur MENU/BRIGHT. Le menu d'enregistrement apparaît.
- 3 Tourner la molette MENU/BRIGHT pour déplacer la barre lumineuse sur la fonction désirée.
 - Si le réglage que vous voulez ne peut pas être trouvé sur l'écran du menu, placer la barre lumineuse sur "END", puis passer à l'étape 7.
- 4 Appuyer sur la molette MENU/BRIGHT. La procédure de réglage dépend de la fonction que vous sélectionnez.
 - Si vous sélectionnez "FOCUS", "EXPOSURE", "W.BALANCE", "FADER/WIPE" ou "P.AE/EFFECT" ...**
 - ... voir les pages correspondantes (FOCUS: p. 25, EXPOSURE: p. 26, W.BALANCE: p. 28, FADER/WIPE: p. 22, P.AE/EFFECT: p. 24) et faire chaque procédure à partir de l'étape 4.
 - Si vous sélectionnez "TO MODE MENU" ...**
 - ... le menu Mode apparaît. Passer à l'étape 5.
- 5 Tourner la molette MENU/BRIGHT pour déplacer la barre lumineuse sur la fonction désirée, puis appuyer sur la molette.
 - Si vous sélectionnez une fonction autre que "TO DATE/TIME MENU" ou "TO SYSTEM MENU" ...**
 - ... le paramètre commence à clignoter. Tourner la molette MENU/BRIGHT jusqu'à l'apparition du paramètre désiré. Passer à l'étape 7.
 - Si vous sélectionnez "TO DATE/TIME MENU" ...**
 - ... le menu de date/heure apparaît. Passer à l'étape 6.
 - Si vous sélectionnez "TO SYSTEM MENU" ...**
 - ... le menu système apparaît. Passer à l'étape 6.
- 6 Tourner la molette MENU/BRIGHT pour déplacer la barre lumineuse sur la fonction désirée, puis appuyer sur la molette.
 - Si vous sélectionnez "DATE/TIME" ...** p. 8
 - Si vous sélectionnez d'autres fonctions ...**
 - ... tourner la molette MENU/BRIGHT jusqu'à l'apparition du paramètre désiré, puis appuyer sur la molette. La barre lumineuse se déplace automatiquement sur "RETURN". Passer à l'étape 7.
- 7 Appuyer sur la molette MENU/BRIGHT le nombre de fois nécessaire pour revenir à l'écran normal.

Explications du menu d'enregistrement

FOCUS	Se référer à "Mise au point" (☞ p. 25).
EXPOSURE	Se référer à "Commande d'exposition" et "Verrouillage de l'iris" (☞ p. 26, 27).
W.BALANCE	Se référer à "Réglage de la balance des blancs" et "Balance des blancs manuelle" (☞ p. 28).
FADER/WIPE	Se référer à "Effets de fondu/volet" (☞ p. 22, 23).
P.AE/EFFECT	Se référer à "Programme AE avec effets spéciaux" (☞ p. 24).
TO MODE MENU	Se référer aux "Explications du menu Mode" ci-dessous.

Explications du menu Mode

REC MODE	Vous permet de régler le mode d'enregistrement (SP ou LP) en fonction de votre préférence (☞ p. 10).	
WIDE MODE	OFF	Sélectionner "OFF" lorsque vous ne voulez pas utiliser "SQUEEZE" ni "CINEMA".
	SQUEEZE 	Pour la lecture sur un téléviseur avec un rapport d'image 16:9. L'image est naturellement élargie pour remplir l'écran sans distorsion.  apparaît. Pour utiliser ce mode, se référer au mode d'emploi de votre téléviseur écran large. Pendant la lecture/enregistrement sur des téléviseurs 4:3/écran LCD/visueur, l'image est allongée verticalement.
	CINEMA <input type="checkbox"/>	Des bandes noires sont introduites en haut et dans le bas de l'écran. Pendant la lecture sur des téléviseurs à écran large, les bandes noires en haut et en bas de l'écran sont coupées et le rapport d'écran devient 16:9. Pour utiliser ce mode, se référer au mode d'emploi de votre téléviseur écran large. Pendant la lecture/enregistrement sur des téléviseurs 4:3/écran LCD/visueur, les bandes noires sont introduites en haut et en bas de l'écran et l'image apparaît comme dans les films cinémascope 16:9.
ZOOM	16X	Réglé sur "16X" en utilisant le zoom numérique, le grossissement zoom sera remis sur 16X alors que le zoom numérique sera débrayé.
	64X	Vous permet d'utiliser le zoom numérique. Par traitement numérique et agrandissement d'images, le zoom est possible de 16 fois (la limite du zoom optique), à un maximum de 64 fois par grossissement numérique.
	400X	Vous permet d'utiliser le zoom numérique. Par traitement numérique et agrandissement d'images, le zoom est possible de 16 fois (la limite du zoom optique), à un maximum de 400 fois par grossissement numérique.
DIS	OFF	Compenser pour des images instables causées par le tremblement de caméra, en particulier avec un grossissement important. Remarques: <ul style="list-style-type: none"> ● Une stabilisation précise peut ne pas être possible si le tremblement de main est excessif, ou sous les conditions suivantes: <ul style="list-style-type: none"> ● En prenant des sujets avec des bandes verticales ou horizontales. ● En prenant des objets sombres ou mal éclairés. ● En prenant des sujets avec un contre-jour excessif. ● En prenant des scènes avec du mouvement dans plusieurs directions. ● En prenant des scènes où les fonds ont peu de contraste. ● Couper le stabilisateur d'image numérique (DIS) en enregistrant avec le camescope sur un trépied. ● L'indicateur "" apparaît en clignotant si le stabilisateur ne peut pas être utilisé.
	ON 	
GAIN UP	AGC	Ce réglage est activé automatiquement en fonctionnement automatique. La présentation générale risque d'avoir du grain, mais l'image est lumineuse.
	AUTO 	La vitesse d'obturation est automatiquement réglée (1/30 — 1/200 s.). Le tournage dans un lieu mal éclairé à une vitesse d'obturation de 1/30 sec fournit une image plus lumineuse qu'avec le mode AGC, mais les mouvements du sujet sont un peu saccadés et pas très naturels. Quand l'appareil est réglé sur ce mode, "  " s'affiche.
	OFF	Vous permet de filmer des scènes sombres sans réglage de luminosité de l'image.
TO DATE/TIME MENU	Se référer aux "Explications du menu de date/heure" (☞ p. 20).	
TO SYSTEM MENU	Se référer aux "Explications du menu système" (☞ p. 20).	

Explications du menu de date/heure

INDICATION	ON	Fait apparaître toutes les indications du camescope (☞ p. 21).
	OFF	Empêche toutes les indications (sauf l'indicateur de défilement de la bande, les avertissements, etc.) d'apparaître dans le camescope (☞ p. 21).
ON SCREEN*	OFF	Empêche l'affichage du camescope d'apparaître sur l'écran du téléviseur raccordé.
	ON	Fait apparaître les affichages du camescope sur l'écran quand le camescope est raccordé à un téléviseur.
DISPLAY	ON	Fait apparaître les réglages de date/heure dans le camescope (☞ p. 21).
	OFF	Empêche les réglages de date/heure d'apparaître dans le camescope.
DATE/TIME		Vous permet de régler la date et l'heure courante (☞ p. 8).

* Vous pouvez également changer "ON SCREEN" sur "ON" ou "OFF" en appuyant sur la touche DISPLAY de la télécommande RM-V711U. La télécommande RM-V711U est fournie avec le GR-DVF21, et est disponible en option pour le GR-DVF11.

Explications du menu système

TELE MACRO	OFF	Habituellement, la distance entre le sujet et l'objectif pour laquelle l'objectif est au point dépend du grossissement zoom. Sauf s'il y a une distance de plus de 1 m du sujet, l'objectif ne fait pas la mise au point au réglage téléobjectif maximum. Réglé sur "ON", vous pouvez filmer un sujet aussi grand que possible à une distance de 60 cm environ.
	ON	<ul style="list-style-type: none"> • En fonction de la position zoom, l'objectif peut ne pas faire la mise au point.
WIND CUT	OFF	Annule la fonction qui coupe le bruit créé par le vent.
	ON	Contribue à couper le bruit créé par le vent. <ul style="list-style-type: none"> • "🌀" apparaît. • La qualité du son changera. C'est normal.
SOUND MODE	32 kHz	Permet l'enregistrement du son stéréo sur quatre canaux séparés, et son utilisation est recommandée pour effectuer du doublage audio.
	48 kHz	Permet l'enregistrement du son stéréo sur deux canaux séparés.
ID NUMBER		Ce numéro est nécessaire pour raccorder le camescope à un appareil du type ordinateur en utilisant la prise JLIP. Les numéros vont de 01 à 99. Le réglage en usine est 06.
DEMO. MODE	OFF	La démonstration automatique n'aura pas lieu.
	ON	Fait la démonstration de certaines fonctions telles que le programme AE avec effets spéciaux, etc., et peut être utilisé pour confirmer comment ces fonctions agissent. Lorsque "DEMO. MODE" est réglé sur "ON" et que le menu d'enregistrement est fermé, la démonstration commence. <p>Remarques:</p> <ul style="list-style-type: none"> • Si une cassette est dans le camescope, la démonstration ne peut pas être mise en marche. • En coupant le camescope, "DEMO. MODE" est réglé automatiquement sur "OFF".

☐: Préréglage en usine

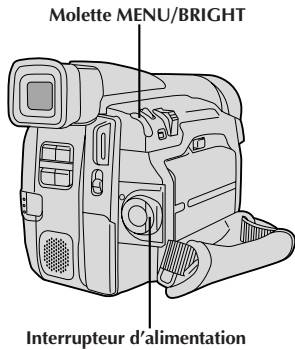

REMARQUES:

- La date et l'heure sont toujours affichées lorsque l'interrupteur d'alimentation est placé sur "A".
- Raccorder le camescope à un téléviseur et régler "ON SCREEN" sur "ON" dans le menu de date/heure. L'affichage apparaît sur le téléviseur raccordé.
- Même si "ON SCREEN" est réglé sur "ON", les indications sont éliminées de l'écran TV si "INDICATION" est réglé sur "OFF".

REMARQUES:

- Il est impossible de faire disparaître l'indicateur de défilement "▶▶▶" de bande, les avertissements et autres de l'écran LCD ou du viseur. Pour connaître les indications que vous pouvez faire disparaître, voir p. 60.
- Si "INDICATION" est réglé dans le menu de date/heure, "INDICATION" dans le menu de lecture sera également réglé sur la même valeur (p. 31).

Affichage de la date et de l'heure pendant l'enregistrement

Vous devez déjà avoir réglé la date et l'heure ("Réglages de la date et de l'heure", p. 8).

- 1 Régler l'interrupteur d'alimentation sur "M".
- 2 Appuyer sur **MENU/BRIGHT**. Le menu d'enregistrement apparaît.
- 3 Déplacer la barre lumineuse sur "TO MODE MENU" en tournant la molette **MENU/BRIGHT**. Puis appuyer sur la molette et le menu Mode apparaît.
- 4 Déplacer la barre lumineuse sur "TO DATE/TIME MENU" en tournant la molette **MENU/BRIGHT**. La presser et le menu de date/heure apparaît.
- 5 Déplacer la barre lumineuse sur "DISPLAY" en tournant la molette **MENU/BRIGHT**, puis la presser.
- 6 Déplacer la barre lumineuse sur "ON" ou "OFF" en tournant la molette **MENU/BRIGHT**. Appuyer sur la molette et la barre lumineuse se déplace automatiquement sur "RETURN".
- 7 Appuyer deux fois sur la molette **MENU/BRIGHT**. La sélection est terminée et le menu disparaît.

Indications de l'écran LCD/du viseur

Vous pouvez faire apparaître/disparaître les indications sur l'écran LCD/dans le viseur.

Avant les étapes suivantes, effectuez les étapes 1 à 4 ci-dessus.

- 5 Déplacer la barre lumineuse sur "INDICATION" en tournant la molette **MENU/BRIGHT**, puis la presser.
- 6 Tourner la molette **MENU/BRIGHT** pour afficher le réglage désiré.
OFF : Pour faire disparaître les indications.
ON : Pour faire apparaître les indications.
 Puis appuyer sur la molette et la barre lumineuse se déplace automatiquement sur "RETURN".
- 7 Appuyer deux fois sur la molette **MENU/BRIGHT**. La sélection est terminée et le menu disparaît.

Effets de fondu/volet

Ces effets vous permettent de faire des transitions de scènes de style pro. Utilisez les pour relever la transition d'une scène à la suivante. Vous pouvez également faire varier les transitions d'une scène à l'autre.

IMPORTANT:

Quelques effets de fondu/volet ne peuvent pas être utilisés avec certains modes du programme AE avec effets spéciaux (☞ p. 24). Si un effet de fondu/volet inutilisable est sélectionné, son indicateur clignote.

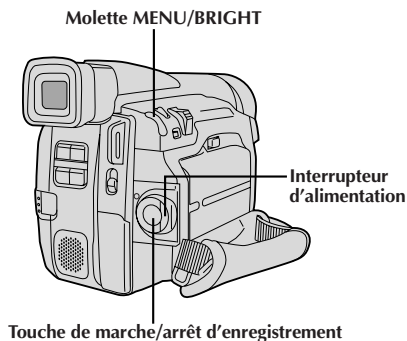

SÉLECTION DE FONDU/VOLET (☐, ☐, ☐, ☐, ☐, ☐, ☐ et ☐)

Le fondu ou le volet fonctionne quand l'enregistrement commence ou en arrêtant l'enregistrement.

- 1 Régler l'interrupteur d'alimentation sur "M".
- 2 Appuyer sur **MENU/BRIGHT**. Le menu d'enregistrement apparaît.
- 3 Tourner la molette **MENU/BRIGHT** pour déplacer la barre lumineuse sur "FADER/WIPE", puis appuyer sur la molette.
- 4 Tourner la molette **MENU/BRIGHT** pour déplacer la barre lumineuse sur la fonction désirée, puis appuyer sur la molette.
 - Le menu **FADER/WIPE** disparaît et l'effet est réservé. L'indicateur représentant l'effet sélectionné apparaît.
- 5 Appuyer sur la touche de marche/arrêt d'enregistrement pour activer l'ouverture/fermeture en fondu ou en volet.

SÉLECTION DE VOLET D'IMAGE OU DE FONDU ENCHAÎNÉ (☐P, ☐P, ☐P, ☐P, ☐P, ☐P et ☐P)

Le volet d'image ou le fondu enchaîné fonctionne quand l'enregistrement commence.

- 1 Effectuer les étapes 1 à 4 ci-dessus.
- 2 Passer en mode d'attente d'enregistrement.

Si vous sélectionnez le volet d'image/fondu enchaîné pendant l'enregistrement . . .

..... appuyer sur la touche de marche/arrêt d'enregistrement pour terminer une séquence. La scène au point où la séquence se termine est mise en mémoire.

Si vous sélectionnez le volet d'image/fondu enchaîné pendant le mode d'attente d'enregistrement . . .

..... appuyer sur la touche de marche/arrêt d'enregistrement pour commencer l'enregistrement et appuyer de nouveau pour terminer la séquence. La scène au point où la séquence se termine est mise en mémoire.

























Si vous sélectionnez le volet d'image/fondu enchaîné pendant le mode d'attente d'enregistrement après avoir effectué un volet d'image/fondu enchaîné . . .

..... la scène au point où la séquence se termine est déjà en mémoire.
- 3 Si vous reprenez l'enregistrement en l'espace de 5 minutes à la fin de l'enregistrement de la scène précédente (sans avoir mis le camescope hors tension), la scène précédente disparaît progressivement de l'écran en dévoilant la nouvelle scène.

REMARQUES:

- Vous pouvez prolonger un fondu ou un volet en appuyant sur la touche de marche/arrêt d'enregistrement et en la maintenant pressée.
- Si l'alimentation est coupée après avoir terminé l'enregistrement d'une scène, le point mémorisé est effacé et le volet/fondu enchaîné d'images n'est plus possible. Dans ce cas, l'indicateur de fondu effacé/enchaîné d'images clignote. Veuillez également noter que l'alimentation se coupe automatiquement si 5 minutes se sont écoulées dans le mode d'attente d'enregistrement.
- Le son à la fin de la dernière scène enregistrée n'est pas mémorisé.

Menu de fondu et volet

Menu	Effet
 FADER — WHITE (Fondu au blanc)	Entrée ou sortie avec un écran blanc.
 FADER — BLACK (Fondu au noir)	Entrée ou sortie avec un écran noir.
 FADER — MOSAIC (Fondu en mosaïque)	Entrée ou sortie en fondu avec un effet de mosaïque.
 FADER — B.W (Fondu en noir et blanc)	Passé d'un écran couleur à un écran noir et blanc lors de l'entrée ou de la sortie en fondu.
 WIPE — CORNER (Fondu effacé à partir d'un coin)	L'écran noir s'ouvre à partir du coin supérieur droit de l'écran vers le coin inférieur gauche, ou se ferme à partir du coin inférieur gauche vers le coin supérieur droit en laissant un écran noir.
 WIPE — WINDOW (Fondu effacé en fenêtre)	La scène apparaît au centre d'un écran noir et s'élargit vers les angles, ou disparaît au centre de l'écran à partir des angles.
 WIPE — SLIDE (Fondu effacé en glissière)	Le volet s'ouvre de droite à gauche ou se ferme de gauche à droite.
 WIPE — DOOR (Fondu effacé en volet)	Les deux volets noirs s'ouvrent vers la gauche et la droite en laissant apparaître la scène, ou se ferment à partir de la gauche et de la droite en recouvrant la scène.
 WIPE — SCROLL (Fondu effacé en défilement)	La scène apparaît sur un écran noir à partir du bas et s'ouvre vers le haut, ou disparaît du haut vers le bas en laissant un écran noir.
 WIPE — SHUTTER (Fondu effacé en rideau)	Un écran noir se ferme au centre de l'image, à partir du haut et du bas de l'écran, ou s'ouvre à partir du centre vers le haut et le bas.
 P DISSOLVE (Fondu enchaîné)	La nouvelle scène apparaît progressivement à mesure que la dernière scène disparaît.
 P WIPE — CORNER (Fondu effacé à partir d'un coin)	La nouvelle scène recouvre la précédente à partir du coin supérieur droit au coin inférieur gauche.
 P WIPE — WINDOW (Fondu effacé en fenêtre)	La scène suivante disparaît graduellement du centre de l'écran vers les coins en recouvrant la scène précédente.
 P WIPE — SLIDE (Fondu effacé en glissière)	La scène apparaît progressivement en couvrant la précédente de droite à gauche.
 P WIPE — DOOR (Fondu effacé en volet)	La scène précédente disparaît du centre vers la droite et la gauche en dévoilant la nouvelle scène, comme lorsque des portes sont ouvertes.
 P WIPE — SCROLL (Fondu effacé en défilement)	La nouvelle scène recouvre progressivement la dernière scène à partir du bas de l'écran vers le haut.
 P WIPE — SHUTTER (Fondu effacé en rideau)	La nouvelle scène recouvre progressivement la dernière scène en partant du centre en allant vers le haut et le bas de l'écran.
 R RANDOM (Transitions aléatoires)	Lorsque vous choisissez cette fonction, le camescope sélectionne de façon aléatoire l'effet de transition utilisé (entre BW ,  , Wh , Bk ,  ,  ,  ,  , et ). La fonction de volet d'image/fondu enchaîné n'est pas disponible.

IMPORTANT:

Quelques modes du programme AE avec effets spéciaux ne peuvent pas être utilisés avec certains effets de fondu/volet (☞ p. 23). Si un mode inutilisable est sélectionné, son indicateur clignote.

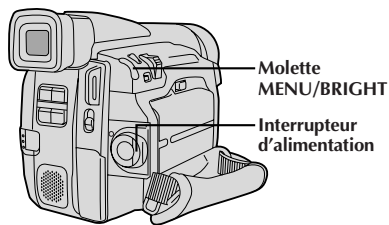

Affichage

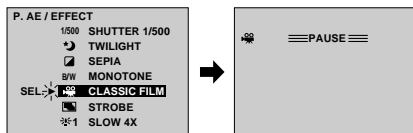

Menu P.AE/EFFECT

Programme AE avec effets spéciaux

- 1 Régler l'interrupteur d'alimentation sur "M".
- 2 Appuyer sur la molette MENU/BRIGHT. Le menu d'enregistrement apparaît.
- 3 Tourner la molette MENU/BRIGHT pour déplacer la barre lumineuse sur "P.AE/EFFECT", puis appuyer sur la molette.
- 4 Déplacer la barre lumineuse sur le mode désiré en tournant la molette MENU/BRIGHT, puis appuyer sur la molette. Le menu P.AE/EFFECT disparaît et le mode sélectionné est activé. L'indicateur du mode sélectionné apparaît.
- 5 Pour couper l'effet sélectionné, revenir au menu P.AE/EFFECT et déplacer la barre lumineuse sur "OFF" en tournant la molette MENU/BRIGHT. Puis la presser.

REMARQUE:

Le programme AE avec effets spéciaux peut être changé pendant l'enregistrement ou pendant l'attente d'enregistrement.

SHUTTER (Vitesse d'obturation variable)

1/60—La vitesse d'obturation est fixée à 1/60 de seconde. Les bandes noires qui apparaissent habituellement en filmant un écran TV deviennent plus étroites.

1/100—La vitesse d'obturation est fixée à 1/100 de seconde. Le scintillement qui se produit en filmant sous un éclairage fluorescent ou une lampe à vapeur de mercure, est réduit.

1/250, 1/500—Ces réglages permettent de filmer des scènes rapides, image par image, et donne des enregistrements vivants, stables à la lecture au ralenti. Plus la vitesse d'obturation est rapide, plus l'image s'assombrit. Utilisez la fonction SHUTTER dans les endroits bien éclairés.

☾ TWILIGHT (Mode crépuscule)

Rend les couchers de soleil plus naturels.

La balance des blancs (☞ p. 28) est d'abord réglée sur ☼, mais elle peut être changée pour le réglage voulu. Lorsque le mode crépuscule est choisi, le caméscope règle automatiquement la mise au point sur environ 10 m à l'infini. Pour une distance inférieure à 10 m, régler manuellement la mise au point.

☐ SEPIA (Sépia)

Les scènes enregistrées ont une teinte un peu brune, comme les anciennes photographies. Associez cet effet au mode Cinéma pour donner une tonalité ancienne à votre film.

B/W MONOTONE (noir et blanc)

Comme dans les films anciens, le film est tourné en noir et blanc. (Utilisé avec le mode cinéma, il relève l'effet "Cinéma classique".)

🎞 CLASSIC FILM (Cinéma classique)

Les scènes sont enregistrées avec un effet stroboscopique.

📺 STROBE (Stroboscope)

L'enregistrement semble être fait d'une série d'images consécutives.

SLOW (Obturbateur lent)

Vous pouvez éclairer des sujets ou des zones sombres même plus lumineux qu'ils ne le sont en réalité.

☼-1 SLOW 4X

La vitesse d'obturation est réglée au 1/15 de seconde pour multiplier la sensibilité par 4.

☼-2 SLOW 10X

La vitesse d'obturation est réglée sur 1/6 de seconde pour offrir 10 fois la sensibilité.

REMARQUES:

- Quand vous utilisez l'obturbateur lent (SLOW), un léger effet stroboscopique est perceptible.
- Utilisez l'obturbateur lent (SLOW) uniquement dans les endroits faiblement éclairés.
- L'indicateur de mise au point manuelle peut apparaître et clignoter quand l'obturbateur lent (SLOW) est en service.
- Si l'image n'est pas nette, faites la mise au point manuellement. Il est recommandé d'utiliser un pied photographique.

🎞 VIDEO ECHO (Écho vidéo)

Effet de rémanence de l'image (image fantôme du sujet), ce qui crée une ambiance fantastique.

Zone de détection de la mise au point

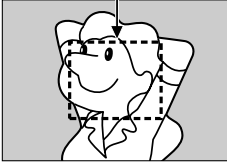

REMARQUES:

- Si l'objectif est sali ou voilé par de la condensation, une mise au point précise n'est pas possible. Maintenir l'objectif propre, en l'essuyant avec un morceau de tissu doux s'il devient sale. Si de la condensation se produit, essuyer avec un tissu doux ou attendre que l'objectif sèche naturellement.
- Pour filmer un sujet près de l'objectif, faire d'abord un zoom arrière (☞ p. 14). En faisant un zoom avant en mode de mise au point automatique, le caméscope peut faire automatiquement un zoom arrière en fonction de la distance entre le caméscope et le sujet. Ceci ne se produira pas lorsque le mode "TELE MACRO" (☞ p. 20) est activé.

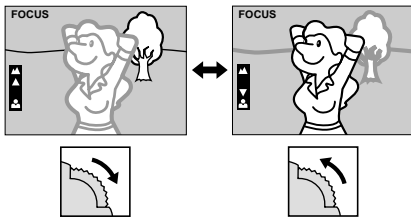
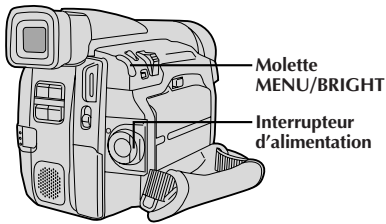

REMARQUES:

- Si l'alimentation est coupée, la mise au point manuelle sera remise sur "AUTO".
- Bien faire la mise au point en position téléobjectif maximale quand vous utilisez le mode de mise au point manuelle. Si vous faites la mise au point sur un sujet en position grand angle, des images bien nettes ne peuvent pas être obtenues en faisant un zoom avant car la profondeur de champ est réduite à des focales plus longues.
- Si le réglage de la mise au point n'est pas possible à une distance plus éloignée ou plus rapprochée, "▲" ou "▼" clignote.

Mise au point

MISE AU POINT AUTOMATIQUE

Le système de mise au point automatique toute distance du caméscope permet de filmer en continu de gros plan (à 5 cm du sujet) à l'infini. Toutefois, la mise au point correcte peut ne pas être obtenue dans les situations citées ci-dessous (dans ces cas, utiliser la mise au point manuelle).

- Si deux sujets à des distances différentes se recoupent dans la même scène.
- Lorsque l'éclairage est faible.*
- Lorsque le sujet n'a pas de contraste (différence entre luminosité et ombre), tel un mur unicolore et plat ou un ciel bleu sans nuages.*
- Quand un objet sombre se voit à peine dans le viseur.*
- Quand la scène contient des objets minuscules ou identiques qui sont répétés avec régularité.
- Quand la scène est affectée par des rayons de soleil ou de lumière réfléchis à la surface de l'eau.
- En prenant une scène avec un fond à contraste élevé.

* Les avertissements de faible contraste suivants apparaissent en clignotant: ▲, ▲, ▼ ou 👤

MISE AU POINT MANUELLE

Si vous utilisez le viseur, vous devez déjà avoir fait les réglages nécessaires du viseur (☞ p. 11).

- 1 Régler l'interrupteur d'alimentation sur "M".
- 2 Appuyer sur MENU/BRIGHT. Le menu d'enregistrement apparaît.
- 3 Tourner la molette MENU/BRIGHT pour déplacer la barre lumineuse sur "FOCUS", puis presser la molette.
- 4 Tourner la molette MENU/BRIGHT pour afficher "MANUAL", puis presser la molette. Le menu d'enregistrement disparaît et "FOCUS" est affiché dans le coin supérieur gauche. La mise au point est verrouillée à ce point.
- 5 Pour un sujet plus éloigné, tourner la molette MENU/BRIGHT vers le bas. "▲" apparaît et clignote. Pour un sujet plus proche, tourner la molette MENU/BRIGHT vers le haut. "▼" apparaît et clignote.
- 6 Appuyer sur la molette MENU/BRIGHT. Le réglage de la mise au point est terminé. L'indication change de "FOCUS" à "MANUAL".
 - Si vous voulez refaire la mise au point, recommencer à partir de l'étape 2.

Pour revenir à la mise au point automatique (autofocus) . . .

.... tourner la molette MENU/BRIGHT pour afficher "AUTO", puis la presser dans l'étape 4. Les indicateurs de mise au point manuelle disparaissent. Ou régler l'interrupteur d'alimentation sur "A".

Molette MENU/BRIGHT

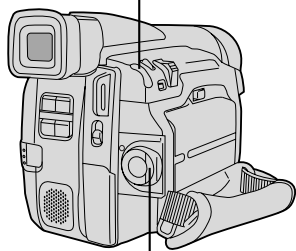

Interrupteur d'alimentation

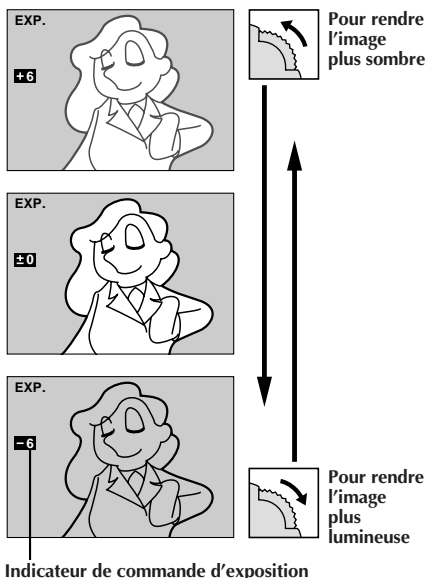

Indicateur de commande d'exposition

Commande d'exposition

Cette caractéristique ajuste automatiquement le diaphragme pour obtenir la meilleure qualité d'image disponible, mais vous pouvez modifier et faire le réglage manuellement. Le réglage manuel de l'exposition est conseillé dans les situations suivantes:

- Lorsque vous filmez sous un éclairage indirect ou lorsque l'arrière-plan est trop lumineux.
- Quand vous filmez un fond reflétant naturellement la lumière (sable ou neige).
- Quand le fond est sombre dans l'ensemble ou que le sujet est clair.

- 1 Régler l'interrupteur d'alimentation sur "M".
- 2 Appuyer sur **MENU/BRIGHT**. Le menu d'enregistrement apparaît.
- 3 Tourner la molette **MENU/BRIGHT** pour déplacer la barre lumineuse sur "EXPOSURE", puis presser la molette.
- 4 Tourner la molette **MENU/BRIGHT** pour afficher "MANUAL", puis presser la molette. Le menu d'enregistrement disparaît. "EXP." et la barre lumineuse sur l'indicateur de commande d'exposition sont affichés.
- 5 Pour rendre l'image plus lumineuse, tourner la molette **MENU/BRIGHT** vers le bas. L'indicateur de commande d'exposition augmente (maximum +6).
Pour rendre l'image plus sombre, tourner la molette **MENU/BRIGHT** vers le haut. L'indicateur de commande d'exposition diminue (minimum -6).
- 6 Appuyer sur la molette **MENU/BRIGHT**. Le réglage de l'exposition est terminé. L'indication change de "EXP." à "MANUAL" et la partie mise en valeur sur l'indicateur de commande d'exposition, disparaît.
 - Si vous voulez régler de nouveau l'exposition, reprendre l'étape 2.

Pour revenir à la commande d'exposition automatique . . .

.... tourner la molette **MENU/BRIGHT** pour afficher "AUTO" puis la presser dans l'étape 4. L'indicateur de commande d'exposition disparaît. Ou régler l'interrupteur d'alimentation sur "A".

REMARQUE:

Si l'alimentation est coupée, la commande d'exposition sera remise sur "AUTO".

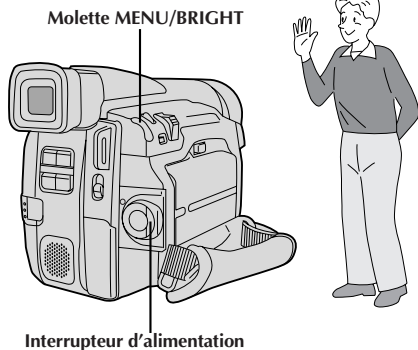

Indicateur de verrouillage d'iris

Verrouillage de l'iris

Utiliser cette fonction dans les situations suivantes:

- Lorsque vous filmez un sujet en mouvement.
- Lorsque la distance entre le sujet et le caméscope change (ainsi sa taille sur l'écran LCD ou dans le viseur change), comme quand le sujet s'éloigne.
- Lorsque vous filmez un fond réfléchissant naturellement la lumière, comme à la plage ou sur les pistes de ski.
- Lorsque vous filmez un sujet éclairé par un projecteur.
- Lorsque vous faites un zooming.

Quand le sujet est rapproché, laissez l'iris verrouillé. Même si le sujet s'éloigne de vous, l'image ne sera pas assombrie ni éclaircie.

Avant les étapes suivantes, effectuer les étapes 1 à 4 (☞ p. 26).

- 5** Ajuster le zoom pour que le sujet remplisse l'écran LCD ou le viseur, puis maintenir la molette **MENU/BRIGHT** pressée pendant plus de 2 secondes. L'indicateur de commande d'exposition et "**L**" apparaissent, indiquant que l'iris est verrouillé. Appuyer sur la molette **MENU/BRIGHT**. L'indication affichée dans le coin supérieur gauche change de "EXP." à "MANUAL".

Pour revenir à la commande automatique de l'iris . . .

.... tourner la molette **MENU/BRIGHT** pour afficher "AUTO" puis la presser dans l'étape 4. L'indicateur de commande d'exposition et "**L**" disparaissent. Ou régler l'interrupteur d'alimentation sur "**A**".

Pour verrouiller la commande d'exposition et l'iris . . .

.... après l'étape 4, ajuster l'exposition en tournant la molette **MENU/BRIGHT**. Puis verrouiller l'iris dans l'étape 5. Pour un verrouillage automatique, tourner la molette **MENU/BRIGHT** pour afficher "AUTO", puis la presser dans l'étape 4. L'iris devient automatique au bout de 2 secondes.

Iris

Comme la pupille de l'oeil humain, il se contracte dans un milieu bien éclairé pour ne pas laisser passer trop de lumière, et se dilate quand l'éclairage est faible pour laisser passer plus de lumière.

Réglage de la balance des blancs

Un terme qui renvoie à l'exactitude de la reproduction des couleurs sous différents éclairages. Si la balance des blancs est correcte, toutes les autres couleurs seront bien reproduites.

En principe, la balance des blancs est réglée automatiquement. Toutefois, des utilisateurs de caméscope expérimentés commandent cette fonction manuellement pour obtenir une reproduction de couleur/teinte plus professionnelle.

- 1** Régler l'interrupteur d'alimentation sur "M".
- 2** Appuyer sur la molette **MENU/BRIGHT**. Le menu d'enregistrement apparaît.
- 3** Tourner la molette **MENU/BRIGHT** pour déplacer la barre lumineuse sur "W.BALANCE", puis appuyer sur la molette.
- 4** Le menu d'enregistrement disparaît. "W.BAL." apparaît dans le coin supérieur gauche et l'indication du mode actuellement sélectionné est également affichée.
- 5** Tourner la molette **MENU/BRIGHT** pour afficher le réglage désiré.
 - "AUTO" – La balance des blancs est ajustée automatiquement (préréglage en usine).
 - "☑" – La balance des blancs est réglée manuellement.
 - "☀" – À l'extérieur un jour de beau temps.
 - "☁" – À l'extérieur un jour couvert.
 - "💡" – Quand vous utilisez une lampe vidéo ou un éclairage similaire.
- 6** Appuyer de nouveau sur la molette **MENU/BRIGHT**. La sélection est terminée. L'indication "W. BAL." change en "MANUAL".

Pour revenir à la balance des blancs automatique . . .

.... sélectionner "AUTO" dans l'étape 5. Ou régler l'interrupteur d'alimentation sur "A".

REMARQUE:

La balance des blancs ne peut pas être utilisée lorsque *Sépia* ou *Monotone* (☞ p. 24) est activé.

Balance des blancs manuelle

Effectuer le réglage manuel de la balance des blancs en filmant sous différents types d'éclairage.

- 1** Suivre les étapes 1 à 5 du réglage de la balance des blancs, sélectionner "☑ MAN."
- 2** Tenir une feuille de papier blanc devant le sujet. Ajuster le zoom ou se déplacer pour que la feuille blanche remplisse l'écran.
- 3** Appuyer sur la touche **MENU/BRIGHT** jusqu'à ce que ☑ commence à clignoter. Lorsque le réglage est terminé, ☑ s'arrête de clignoter.
- 4** Appuyer sur la molette **MENU/BRIGHT**. L'indication "W.BAL." change en "MANUAL" et uniquement l'indicateur de balance des blancs manuelle ☑ est affiché.

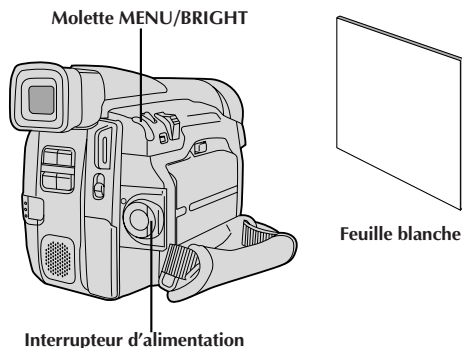

Pour changer la teinte de l'enregistrement . . .

.... à l'étape 2, remplacez la feuille blanche par une feuille de couleur. La balance des blancs se règle en fonction de la couleur et la teinte générale de l'image change. Du papier rouge donne une teinte verte sombre, du papier bleu, une teinte orangée et du papier jaune, un violet sombre.

REMARQUES:

- Dans l'étape 2, il peut être difficile de faire la mise au point sur la feuille blanche. Dans un tel cas, ajuster manuellement la mise au point (☞ p. 25).
- Un sujet peut être filmé sous différents types d'éclairage en intérieur (lumière naturelle, lumière fluorescente, bougies, etc.). La température de couleur étant différente selon le type de lumière, la teinte du sujet varie en fonction des réglages de la balance des blancs. Utilisez cette fonction pour obtenir une image plus naturelle.
- Le réglage de la balance des blancs effectué manuellement reste mémorisé même après la mise hors tension de l'appareil ou le retrait de la batterie.

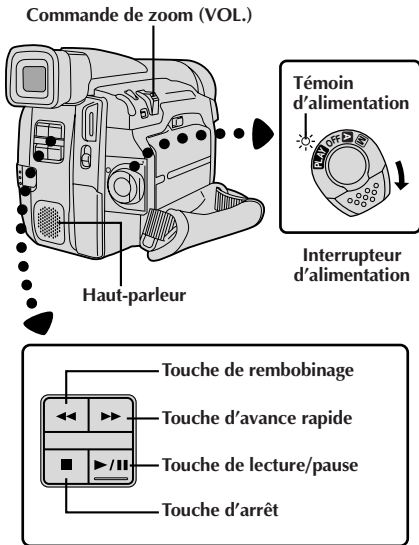

1 Insérer une cassette (☞ p. 9).

2 Régler l'interrupteur d'alimentation sur "PLAY". Pour commencer la lecture, appuyer sur ►/II.

- Pour arrêter la lecture, appuyer sur ■.
- En mode d'arrêt, appuyer sur ◀◀ pour le rebobinage ou sur ►► pour l'avance rapide.

Pour commander le volume du haut-parleur . . .

.... pousser la commande de zoom (VOL.) vers "+" pour relever le volume ou vers "-" pour baisser le volume.

Pause sur image: Pour faire une pause pendant la lecture.

1) Appuyer sur ►/II pendant la lecture.

2) Pour revenir en lecture normale, appuyer de nouveau sur ►/II.

• Si l'arrêt sur image dure pendant plus de 3 minutes, le mode d'arrêt du camescope est engagé automatiquement. Au bout de 5 minutes dans le mode d'arrêt, l'alimentation du camescope est coupée automatiquement.

• Quand ►/II est pressée, l'image peut ne pas s'arrêter immédiatement alors que le camescope stabilise l'image fixe. Pendant ce temps, si PAUSE (II) sur la télécommande est pressée, la lecture au ralenti commencera. Ce n'est pas un mauvais fonctionnement.

Recherche accélérée: Offrir une recherche à grande vitesse dans un sens ou l'autre.

1) Appuyer sur ►► pour le sens avant ou sur ◀◀ pour le sens inverse pendant la lecture.

2) Pour revenir en lecture normale, appuyer sur ►/II.

• Pendant la lecture, presser et maintenir ◀◀ ou ►►. La recherche continue tant que vous maintenez la touche. Une fois relâchée, la lecture normale reprend.

• Un léger effet de mosaïque apparaît sur l'écran pendant la recherche accélérée. Ce n'est pas un mauvais fonctionnement.

Lecture au ralenti, Lecture image par image, Lecture avec zoom et Effets spéciaux en lecture

Disponible uniquement avec la télécommande RM-V711U (☞ p. 40, 41).

REMARQUES:

• Si le mode d'arrêt dure pendant 5 minutes lorsque l'énergie est fournie par une batterie, l'alimentation du camescope est coupée automatiquement. Pour remettre l'alimentation, régler l'interrupteur d'alimentation sur "OFF", puis sur "PLAY".

• L'image de lecture peut être visionnée sur l'écran LCD, dans le viseur ou sur un téléviseur raccordé (☞ p. 32, 33).

• Vous pouvez également voir l'image de lecture sur l'écran LCD lorsqu'il est retourné et rétracté.

• Indications de l'écran LCD/du viseur:

• Lorsque l'énergie est fournie par une batterie: l'indicateur d'énergie restante dans la batterie "☐" est affiché.

Lorsque l'énergie est fournie à travers le cordon CC: "☐" n'apparaît pas.

• Dans le mode d'arrêt, aucune de ces indications n'est affichée.

• Les bandes protégées contre la copie ne peuvent pas être lues. L'écran devient bleu.

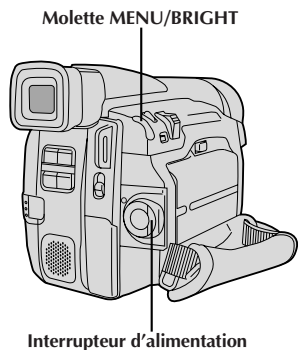

Affichage

48kHz MODE	FULL SOUND
32kHz MODE	SOUND1
SYNCHRO	0.0
INDICATION	ON
DISPLAY	ON
TIME CODE	OFF
END	

Menu de lecture

48kHz MODE	FULL SOUND	FULL SOUND
32kHz MODE	SOUND1	SOUND1
SYNCHRO	0.0	SOUND2
INDICATION	ON	FULL SOUND
DISPLAY	ON	SOUND1
TIME CODE	OFF	SOUND2
END		ON
		OFF
		ON
		OFF
		ON
		OFF

Menu de lecture

Le menu de lecture vous permet de régler les fonctions suivantes:

Son (32 kHz, 48 kHz), Synchro Comp, Indication, Display et Time Code. Les instructions suivantes sont valables pour toutes ces fonctions sauf Synchro Comp (☞ p. 46, 47).

- 1 Régler l'interrupteur d'alimentation sur "PLAY".
- 2 Appuyer sur **MENU/BRIGHT**. Le menu de lecture apparaît.
- 3 Déplacer la barre lumineuse sur la fonction désirée en tournant la molette **MENU/BRIGHT**. Appuyer sur la molette de sélection pour activer.
- 4 Tourner la molette **MENU/BRIGHT** pour afficher le réglage désiré. Puis appuyer sur la molette **MENU/BRIGHT**, et la barre lumineuse se déplace automatiquement sur "END".
 - Pour régler les paramètres d'une fonction différente, répéter les étapes 3 et 4.
- 5 Appuyer de nouveau sur la molette **MENU/BRIGHT**. Le menu disparaît.

Son de lecture

Pendant la lecture, le camescope détecte automatiquement le mode dans lequel le son a été enregistré et le reproduit dans le même mode. Sélectionnez le type de son qui doit accompagner l'image de lecture (32 kHz est pré-réglé sur "SOUND 1" et 48 kHz est pré-réglé sur "FULL SOUND").

Son enregistré	Affichage	Sortie son
32 kHz	FULL SOUND	Son stéréo
	SOUND 1	
	SOUND 2	
48 kHz	FULL SOUND	Son stéréo
	SOUND 1	Son "G" sur les deux canaux
	SOUND 2	Son "D" sur les deux canaux

Si vous voulez changer la sortie son d'une cassette enregistrée à 32 kHz, ouvrez le menu de lecture et, à l'étape 3 de la page 30, sélectionnez "32 kHz MODE" et réglez-le sur "FULL SOUND", "SOUND 1" ou "SOUND 2". Pour des cassettes enregistrées à 48 kHz, procédez de la même manière.

REMARQUES:

- Vous pouvez aussi utiliser la touche **AUDIO MONITOR** de la télécommande RM-V711U pour changer la sortie son (sans rentrer sur le menu de lecture). Bien pointer la télécommande vers le capteur de télécommande du camescope.
- Le camescope ne peut pas détecter le mode dans lequel le son a été enregistré pendant l'avance ou le rebobinage rapide. Pendant la lecture, le mode de son est affiché dans le coin supérieur gauche.

INDICATION

Vous pouvez faire disparaître les indications de son de lecture, de time code et de date. Cette fonction a priorité sur les réglages "TIME CODE" et "DISPLAY" dans le menu de lecture. Pour changer ce réglage, sélectionner "INDICATION" dans le menu de lecture (☞ p. 30).

OFF– Les indications de son de lecture, de time code et de date n'apparaissent pas sur l'écran de lecture.

ON– Les indications de son de lecture, de time code et de date sont affichées en fonction des réglages de "TIME CODE" et de "DISPLAY" dans le menu de lecture (pré-réglage en usine).

REMARQUE:

Si "INDICATION" est réglé dans le menu de date/heure, "INDICATION" dans le menu de lecture aura le même réglage (☞ p. 18, 20).

DISPLAY (Affichage de la date pendant la lecture)

Si l'heure a été réglée, la date est automatiquement enregistrée séparément du signal vidéo. Vous pouvez afficher ou supprimer la date quand vous le souhaitez pendant la lecture. Pour changer ce réglage, sélectionnez "DISPLAY" dans le menu de lecture (☞ p. 30).

ON– La date est affichée sur l'écran (pré-réglage en usine).

OFF– La date n'est pas affichée.

TIME CODE (Affichage du time code pendant la lecture)

Vous pouvez afficher le time code sur l'écran pendant la lecture, ce qui est particulièrement utile lors du montage. Pour changer ce réglage, sélectionnez "TIME CODE" dans le menu de lecture (☞ p. 30).

ON– Le time code est affiché sur l'écran.

OFF– Le time code n'est pas affiché (pré-réglage en usine).

Affichage

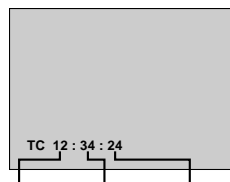
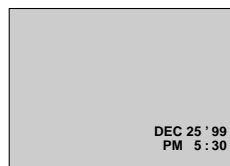
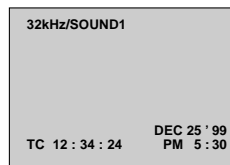

*30 images = 1 seconde

Ce sont quelques types de raccordements de base. En faisant les raccordements, se référer également aux modes d'emploi du magnétoscope et du téléviseur.

A. Raccordement à un téléviseur ou à un magnétoscope disposant de connecteurs S-VIDEO IN et d'entrée A/V

Utiliser des câbles S-Vidéo et audio en option.

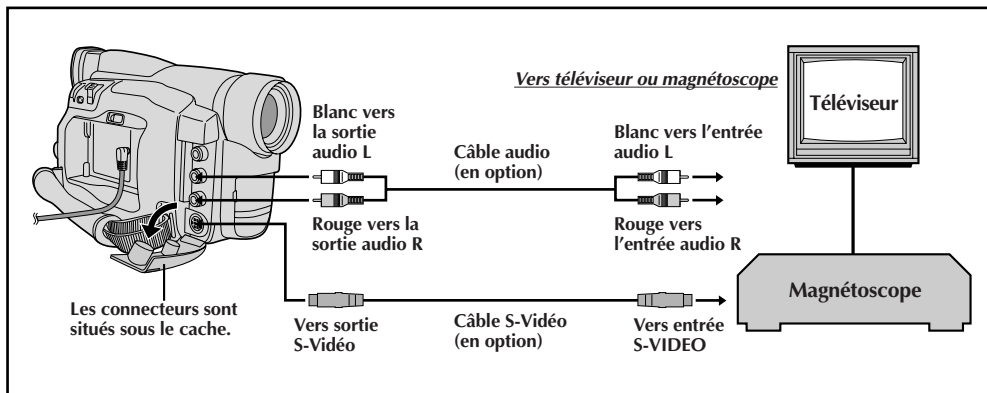

B. Raccordement à un téléviseur ou à un magnétoscope disposant uniquement de connecteurs d'entrée A/V

Utiliser des câbles vidéo et audio en option.

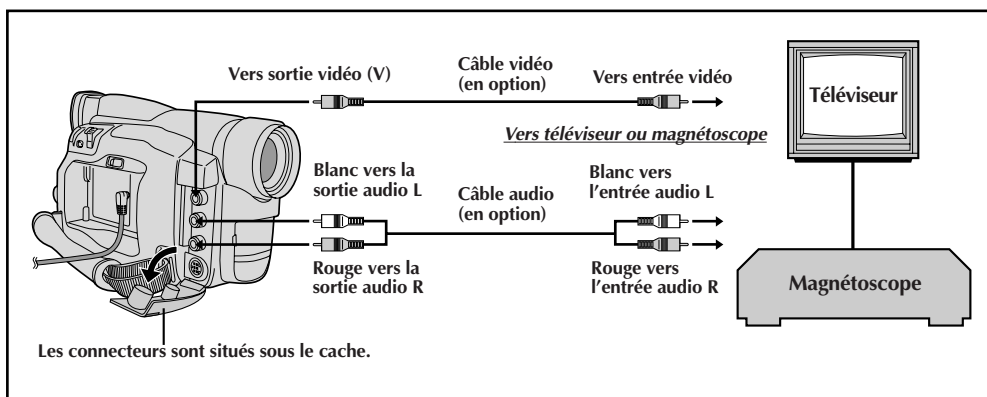

- 1 S'assurer que l'alimentation de tous les appareils est coupée.
- 2 Raccorder le camescope à un téléviseur ou à un magnétoscope comme montré dans l'illustration (☞ p. 32).
En utilisant un magnétoscope . . . aller à l'étape 3. Sinon . . . aller à l'étape 4.
- 3 Raccorder la sortie du magnétoscope à l'entrée du téléviseur, en se référant au mode d'emploi du magnétoscope.
- 4 Mettre le camescope, le magnétoscope et le téléviseur sous tension.
- 5 Régler le magnétoscope dans son mode d'entrée AUX, et régler le téléviseur sur le mode VIDEO.

Pour choisir l'affichage ou non des fonctions suivantes sur le téléviseur raccordé . . .

- Date/heure
.... régler "DISPLAY" sur "ON" ou "OFF" dans le menu de lecture (☞ p. 30).
- Time code
.... régler "TIME CODE" sur "ON" ou "OFF" dans le menu de lecture (☞ p. 30).
- Affichage du mode du son de lecture
.... régler l'interrupteur sur "M". Appuyer sur **MENU/BRIGHT** et régler "ON SCREEN" dans le menu de la date/heure (☞ p. 18 à 20) sur "ON" ou "OFF". Puis remettre l'interrupteur d'alimentation sur "PLAY".

REMARQUES:

- **Il est recommandé d'utiliser l'adaptateur secteur/chargeur de batterie comme source d'alimentation au lieu de la batterie (☞ p. 7).**
- Pour contrôler l'image et le son du camescope sans introduire de cassette, régler l'interrupteur d'alimentation sur "A" ou "M", puis régler votre téléviseur sur le mode d'entrée approprié.
- S'assurer de régler le volume du son du téléviseur sur son niveau minimum pour éviter une pointe soudaine de son quand le camescope est mis en marche.
- Si vous avez un téléviseur ou des enceintes acoustiques qui ne sont pas spécialement blindés, ne pas placer les enceintes à côté du téléviseur, sinon des interférences se produiront dans l'image de lecture du camescope.

Raccordement à un ordinateur personnel

Ce caméscope peut transférer des images fixes vers un ordinateur personnel disposant d'une platine de capture équipée d'une prise DV.

Si vous utilisez le GR-DVF21, il est également possible de transférer des images fixes vers un PC en utilisant le logiciel fourni.

- 1** S'assurer que le caméscope et le PC ont leur alimentation coupée.
- 2** Raccorder le caméscope au PC en utilisant le câble approprié comme montré dans l'illustration.
- 3** Régler l'interrupteur d'alimentation sur "PLAY" et mettre en marche le PC.

REMARQUES:

- Il est recommandé d'utiliser l'adaptateur secteur/chargeur de batterie comme source d'alimentation au lieu de la batterie (☞ p. 7).
- Ne jamais raccorder en même temps au caméscope le câble de raccordement PC et le câble DV. Raccorder uniquement au caméscope le câble que vous avez l'intention d'utiliser.
- L'information de date/heure ne peut pas être saisie dans l'ordinateur personnel.
- Se référer aux modes d'emploi du logiciel fourni (GR-DVF21 uniquement).
- Se référer également au mode d'emploi du fabricant pour la platine de capture équipée d'une prise DV.

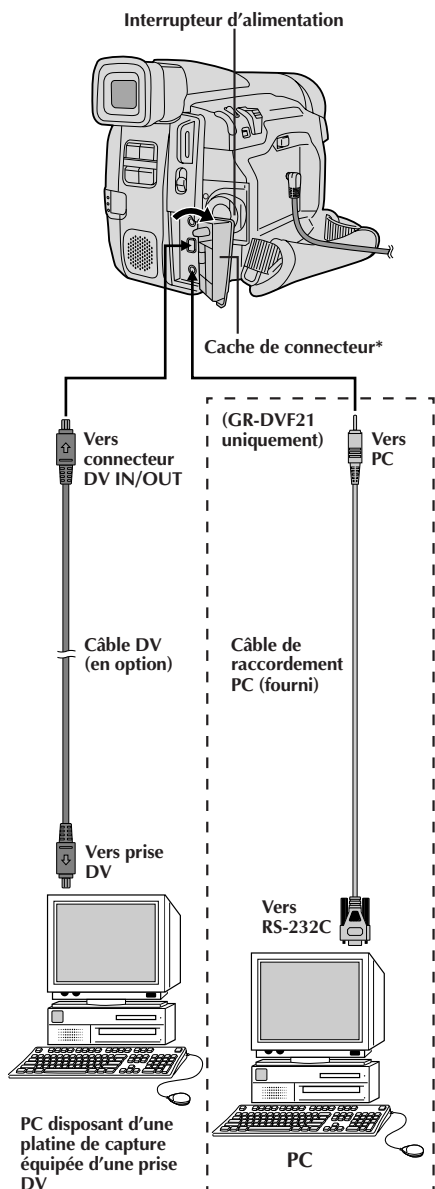

* Pour raccorder des câbles, ouvrir ce cache.

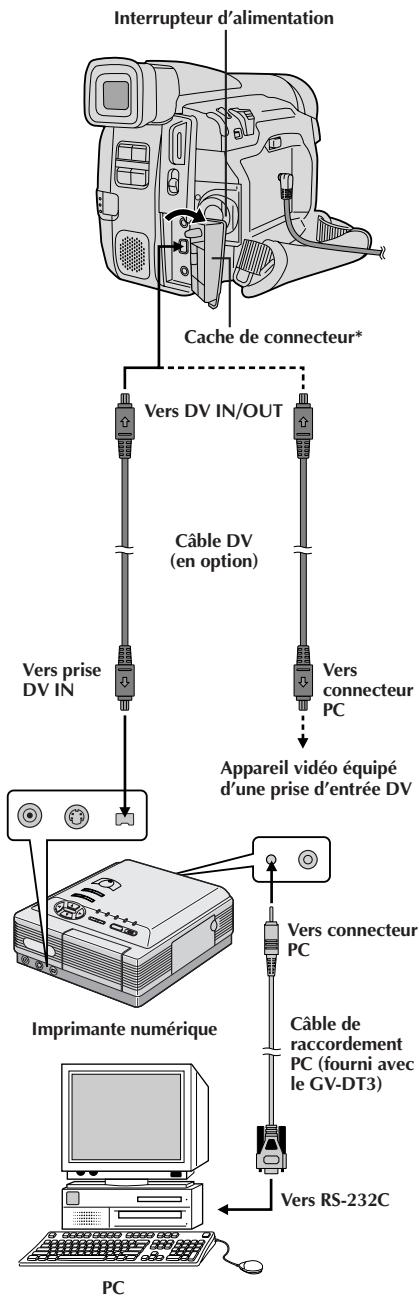

Raccordement à un appareil vidéo équipé d'une prise DV

Le raccordement à l'imprimante numérique GV-DT3 (en option) vous permet d'imprimer les images ou de les transférer vers un ordinateur personnel. Il est également possible de copier des scènes enregistrées du caméscope vers un autre appareil vidéo équipé d'une prise DV. Cette fonction est appelée la copie numérique (☞ p. 37), qui offre pratiquement aucune dégradation d'image ou du son.

- 1** S'assurer que tous les appareils ont leur alimentation coupée.
- 2** Faire les raccordements à l'appareil que vous voulez brancher en utilisant un câble DV, comme montré dans l'illustration.
- 3** Si nécessaire, raccorder un câble de raccordement PC au connecteur PC de l'imprimante et au connecteur RS-232C du PC.
- 4** Régler l'interrupteur d'alimentation sur "PLAY" et mettre en marche les autres appareils.

REMARQUES:

- **Il est recommandé d'utiliser l'adaptateur secteur/chargeur de batterie comme source d'alimentation au lieu de la batterie** (☞ p. 7).
- Pour la copie numérique, ce caméscope ne peut être raccordé qu'à un seul appareil à la fois. Ce caméscope peut également être utilisé comme enregistreur (☞ p. 37).
- Si l'arrêt sur image, la lecture au ralenti, l'avance rapide ou le rembobinage est tenté avec le caméscope raccordé à un appareil vidéo via la prise DV, l'image prendra un effet similaire à une forme en mosaïque colorée ou elle deviendra noire.
- Se référer également aux modes d'emploi des appareils raccordés.

* Pour raccorder des câbles, ouvrir ce cache.

Copie de bande

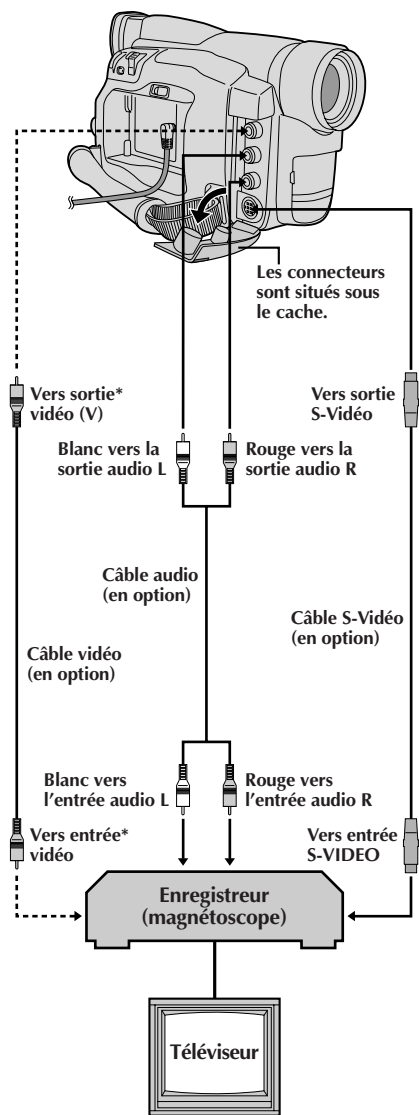

* Raccorder quand un câble S-Vidéo n'est pas utilisé.

- 1 En suivant l'illustration, raccorder le caméscope et le magnétoscope. Se référer également aux pages 32 et 33.
- 2 Placer l'interrupteur d'alimentation du caméscope sur "PLAY", mettre en marche le magnétoscope, et introduire les cassettes appropriées dans le caméscope et dans le magnétoscope.
- 3 Mettre le magnétoscope en mode AUX et en mode de pause d'enregistrement.
- 4 Passer le caméscope en mode de lecture pour trouver un point juste avant le point d'entrée de montage. Une fois atteint, appuyer sur ►/|| sur le caméscope.
- 5 Appuyer sur ►/|| sur le caméscope et passer le magnétoscope en mode d'enregistrement.
- 6 Passer le magnétoscope en mode de pause d'enregistrement et appuyer sur ►/|| sur le caméscope.
- 7 Reprendre les étapes 4 à 6 pour continuer le montage, puis arrêter le magnétoscope et le caméscope quand c'est fini.

REMARQUES:

- Vous pouvez utiliser la lecture avec zoom (☞ p. 40) ou les effets spéciaux en lecture (☞ p. 41) à l'étape 5.
- Avant de commencer la copie, s'assurer que les indications n'apparaissent pas sur le téléviseur raccordé. Si elles apparaissent, elles seront enregistrées sur la nouvelle cassette.

Pour choisir l'affichage ou non des fonctions suivantes sur le téléviseur raccordé . . .

- Date/heure
.... régler "DISPLAY" sur "ON" ou "OFF" dans le menu de lecture (☞ p. 30).
- Time code
.... régler "TIME CODE" sur "ON" ou "OFF" dans le menu de lecture (☞ p. 30).
- Affichage du mode du son de lecture
.... régler l'interrupteur sur "M". Appuyer sur MENU/BRIGHT et régler "ON SCREEN" dans le menu de la date/heure (☞ p. 18 à 20) sur "ON" ou "OFF". Puis remettre l'interrupteur d'alimentation sur "PLAY".

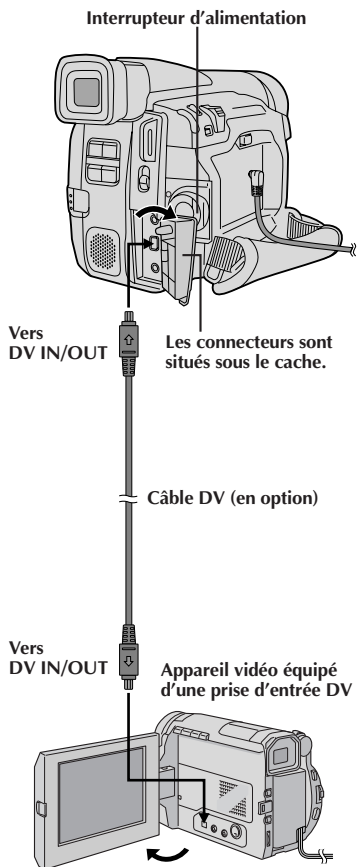

Copie numérique

Il est également possible de copier des scènes enregistrées du caméscope sur un autre appareil vidéo équipé d'une prise d'entrée DV. Comme un signal numérique est envoyé, il y a peu, voire pas de dégradation de l'image ou du son.

- 1** S'assurer que l'alimentation du caméscope est coupée.
- 2** Raccorder le caméscope à votre appareil vidéo équipé d'un connecteur DV en utilisant un câble DV comme montré dans l'illustration.
- 3** Appuyer sur ► pour lire la bande source.
- 4** Tout en regardant la lecture sur l'écran LCD, passer en mode d'enregistrement l'appareil vidéo équipé d'une prise DV à partir du point de la bande source où vous voulez commencer à enregistrer.

REMARQUES:

- **Il est recommandé d'utiliser l'adaptateur secteur/chargeur de batterie comme source d'alimentation au lieu de la batterie** (☞ p. 7).
- Si la télécommande est utilisée quand à la fois le lecteur et l'enregistreur sont des appareils JVC, les deux appareils effectueront la même opération. Pour éviter que ceci n'arrive, appuyer sur les touches des appareils.
- Pour la copie numérique, ce caméscope ne peut être raccordé qu'à un seul appareil à la fois. Ce caméscope peut également être utilisé comme enregistreur.
- Si une section vierge ou une image distordue est lue sur le lecteur pendant la copie, la copie peut s'arrêter pour qu'une image anormale ne soit pas copiée.
- Bien que le câble DV soit raccordé correctement, quelquefois l'image peut ne pas apparaître dans l'étape 3. Si ceci se produit, couper l'alimentation et faire de nouveaux les raccordements.
- Si la lecture avec zoom (☞ p. 40), des effets spéciaux en lecture (☞ p. 41) ou le mode photo sont tentés pendant la lecture, uniquement l'image de lecture originale enregistrée sur la bande est sortie du connecteur DV IN/OUT.

Pour utiliser ce caméscope comme enregistreur . . .

1. Régler l'interrupteur d'alimentation sur "PLAY".
2. Raccorder le câble DV comme montré dans l'illustration et charger une cassette pour enregistrer dessus.
3. Appuyer sur la touche de marche/arrêt d'enregistrement pour passer en mode de pause d'enregistrement. "DV IN" apparaît sur l'écran.
4. Appuyer sur la touche de marche/arrêt d'enregistrement pour commencer l'enregistrement. "DV IN" passe en "DV IN".
5. Appuyer de nouveau sur la touche de marche/arrêt d'enregistrement pour passer en mode de pause d'enregistrement. "DV IN" revient en "DV IN".

REMARQUES:

- L'image est copiée en utilisant le mode d'enregistrement sélectionné dans le menu Mode (☞ p. 10).
- La copie numérique est effectuée dans le mode son enregistré sur la bande originale, quel que soit le réglage courant "SOUND MODE" (☞ p. 20).
- Pendant la copie numérique, aucun signal n'est sorti des connecteurs vidéo et audio.

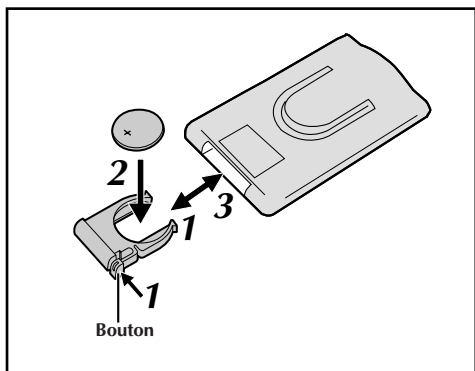

Mise en place de la pile

La télécommande RM-V711U toute fonction peut commander à distance ce caméscope ainsi que les opérations de base (lecture, arrêt, pause, avance rapide et rebobinage) de votre magnétoscope. Cette télécommande rend possibles des fonctions de lecture complémentaires.

- La télécommande est fournie avec le GR-DVF21, et est disponible en option pour le GR-DVF11.
- La télécommande utilise une pile au lithium (CR2025).

- 1** Tirer sur le porte-pile tout en appuyant sur le bouton comme montré.
- 2** Introduire la pile dans le porte-pile, et s'assurer d'avoir la marque "+" visible.
- 3** Remettez le porte-pile en place en appuyant jusqu'à ce que vous entendiez un déclic.
 - Lire "Avertissement sur la pile au lithium" (☞ p. 2).

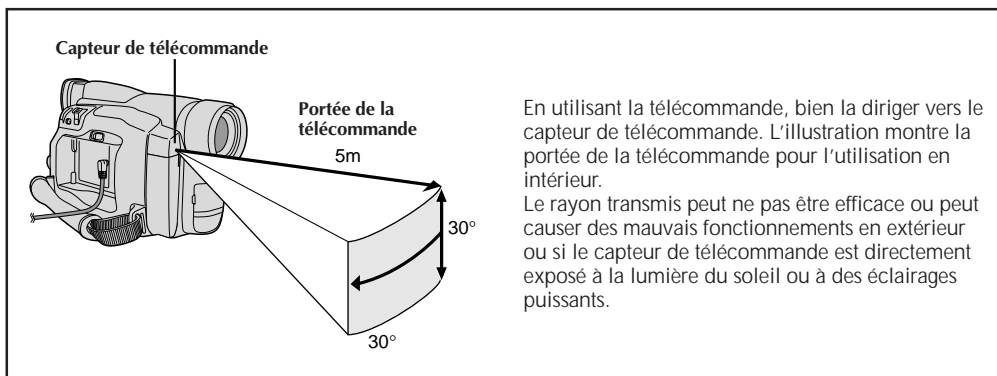

En utilisant la télécommande, bien la diriger vers le capteur de télécommande. L'illustration montre la portée de la télécommande pour l'utilisation en intérieur.

Le rayon transmis peut ne pas être efficace ou peut causer des mauvais fonctionnements en extérieur ou si le capteur de télécommande est directement exposé à la lumière du soleil ou à des éclairages puissants.

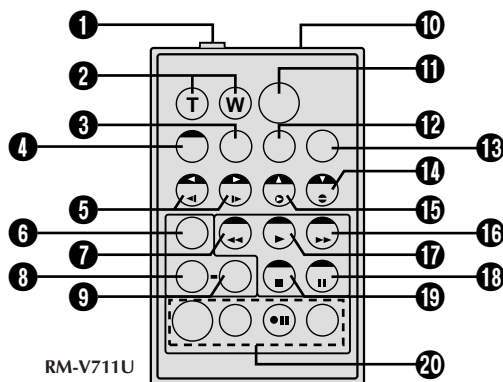

RM-V711U

Touches	Fonctions	
	Avec l'interrupteur d'alimentation du caméscope placé sur la position caméra ("A" ou "M").	Avec l'interrupteur d'alimentation du caméscope placé sur "PLAY".
❶ Connecteur d'entrée de télécommande (PAUSE IN)	—	☞ p. 43
❷ Touches de zoom (T/W)	Zoom (avant/arrière) (☞ p. 14)	Zoom (avant/arrière) (☞ p. 40)
❸ Touche d'affichage (DISPLAY)	—	☞ p. 20
❹ Touche de déplacement (SHIFT)	—	☞ p. 40
❺ Touches de ralenti avant/arrière (SLOW) Touches de déplacement gauche/droite	— —	☞ p. 40 ☞ p. 40
❻ Touche de fondu/volet (FADE/WIPE)	—	☞ p. 43
❼ Touche REW	—	Réembobinage, Recherche accélérée inverse (☞ p. 29)
❽ Touche d'effet (EFFECT)	—	☞ p. 41
❾ Touche de mise en/hors service d'effet (EFFECT ON/OFF)	—	☞ p. 41
❿ Fenêtre de transmission du rayon infrarouge	Transmet le signal du rayon.	
⓫ Touche START/STOP (marche/arrêt d'enregistrement)	Fonctionne comme la touche marche/arrêt d'enregistrement d'un caméscope.	
⓬ Touche de contrôle du son (AUDIO MONITOR)	—	☞ p. 31
⓭ Touche de réglage de marque de magnéscope (MBR SET)	—	☞ p. 42
⓮ Touche de déplacement vers le bas Touche de doublage audio (A.DUB)	— —	☞ p. 40 ☞ p. 48
⓯ Touche de déplacement vers le haut Touche INSERT*	— —	☞ p. 40 —
⓰ Touche FF	—	Avance rapide, Recherche accélérée avant (☞ p. 29)
⓱ Touche PLAY	—	Lancement de la lecture (☞ p. 29)
⓲ Touche PAUSE	—	Pause (☞ p. 29)
⓳ Touche STOP	—	Arrêt (☞ p. 29)
⓴ Touche de montage (R.A. EDIT)	—	☞ p. 42 à 47

* Cette fonction n'est pas disponible.

Capteur de télécommande

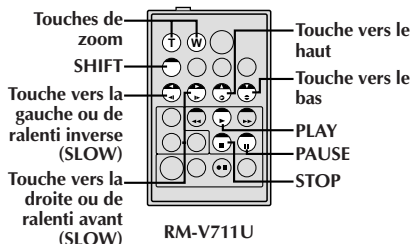
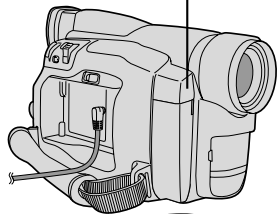

Lecture normale Appuyez sur T



Pour déplacer l'image, appuyer sur (droite) tout en tenant SHIFT pressée

CARACTÉRISTIQUE: Lecture au ralenti

OBJECTIF:

Offrir la recherche au ralenti dans un sens ou l'autre.

OPÉRATION:

- 1) Pour passer de la lecture normale au ralenti, appuyer sur **PAUSE (II)** au point désiré.
 - 2) Appuyer sur **SLOW (◀ ou ▶)**. Après 1 minute environ en ralenti inverse ou 2 minutes environ en ralenti avant, la lecture normale reprend.
- Pour arrêter la lecture au ralenti, appuyer sur **PLAY (▶)**.

REMARQUES:

- Pendant la lecture au ralenti, à cause du traitement numérique de l'image, l'image peut prendre un effet de mosaïque.
- Après une pression sur **SLOW (◀ ou ▶)**, l'image fixe peut être affichée pendant quelques secondes, puis l'écran peut devenir bleu pendant quelques secondes. Ce n'est pas un mauvais fonctionnement.
- Il peut y avoir une légère marge entre le point de début de la lecture au ralenti que vous avez choisi et le point de début réel pour la lecture au ralenti.
- Pendant la lecture au ralenti, il y aura des perturbations en vidéo, l'image peut sembler instable, notamment avec les plans fixes. Ce n'est pas un mauvais fonctionnement.
- Pendant la lecture au ralenti, appuyer sur **PAUSE (II)** pour faire une pause de lecture.

CARACTÉRISTIQUE: Lecture image par image

OBJECTIF:

Offrir la recherche image par image.

OPÉRATION:

- 1) Pour passer de la lecture normale à image par image, appuyer sur **PAUSE (II)** au point désiré.
- 2) Appuyer plusieurs fois sur **PAUSE (II)**. À chaque pression, l'image est avancée.

CARACTÉRISTIQUE: Lecture avec zoom

OBJECTIF:

Agrandir l'image enregistrée jusqu'à 4x quand vous le souhaitez pendant la lecture.

OPÉRATION:

- 1) Appuyer sur **PLAY (▶)** pour trouver la séquence intéressante.
 - 2) Appuyer sur les touches de zoom (**T/W**) sur la télécommande. S'assurer que la télécommande est pointée vers le capteur de télécommande du caméscope. Appuyer sur **T** pour rapprocher le sujet.
 - 3) Vous pouvez déplacer l'image sur l'écran pour trouver une partie particulière de l'image. Tout en tenant **SHIFT** enfoncée, appuyez sur **◀ (gauche)**, **▶ (droite)**, **⬇ (haut)** et **⬆ (bas)**.
- Pour arrêter le zoom, appuyer en continu sur **W** jusqu'à ce que l'image redevienne normale. Ou, appuyer sur **STOP (■)** puis sur **PLAY (▶)**.

REMARQUES:

- Le zoom peut également être utilisé pendant la lecture au ralenti et l'arrêt sur image.
- À cause du traitement numérique de l'image, la qualité de l'image peut souffrir.

PLAYBACK EFFECT

- | | | |
|-------|--|--------------|
| ▶ OFF | | |
| 1 | | CLASSIC FILM |
| 2 | | MONOTONE |
| 3 | | SEPIA |
| 4 | | STROBE |
| 5 | | VIDEO ECHO |

Menu de sélection
PLAYBACK EFFECT

Capteur de télécommande

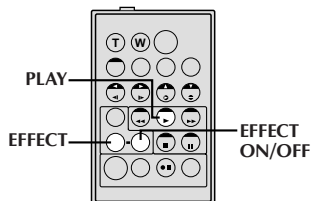
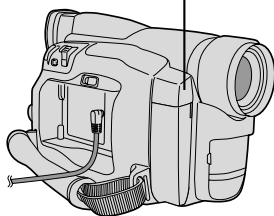

RM-V711U

CARACTÉRISTIQUE: Effets spéciaux en lecture**OBJECTIF:**

Vous permettre d'ajouter des effets créatifs à l'image de lecture.

OPÉRATION:

- 1) Pour commencer la lecture, appuyer sur **PLAY** (▶).
- 2) Pointer la télécommande vers le capteur de télécommande du camescope et appuyer sur **EFFECT**. Le menu de sélection **PLAYBACK EFFECT** apparaît.
- 3) Déplacer la barre lumineuse sur l'effet désiré en appuyant sur **EFFECT**. La fonction sélectionnée est activée et au bout de 2 secondes, le menu disparaît.
 - Pour désactiver l'effet sélectionné, appuyez sur **EFFECT ON/OFF** de la télécommande. Une nouvelle pression réactive l'effet sélectionné.
 - Pour changer l'effet sélectionné, reprendre à partir de l'étape 2 ci-dessus.

REMARQUES:

- Lorsque certains effets spéciaux en lecture sont utilisés, les modes Photo "Album 4" et "Album 9" (☞ p. 17) ne sont pas disponibles.
- Les effets qui peuvent être utilisés pendant la lecture sont *Classic Film*, *Monotone*, *Sepia*, *Strobe* et *écho vidéo*. Ces effets fonctionnent de la même façon pour la lecture que pour l'enregistrement. Voir page 24 pour des informations détaillées.

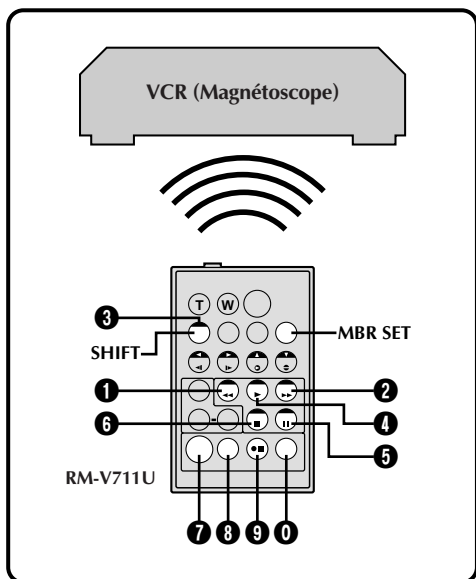

LISTE DES CODES MAGNÉTOSCOPE

MARQUE DE MAGNÉTOSCOPE	TOUCHES (A) (B)	MARQUE DE MAGNÉTOSCOPE	TOUCHES (A) (B)
GE	1 1	PHILIPS	3 3
	9 2		7 2
	9 0	PANASONIC	1 3
	9 4		1 7
HITACHI	6 6	1 1	
	6 3	9 4	
JVC A B C	9 1	RCA	9 2
	9 6		9 4
	9 3	6 6	
MAGNAVOX	9 5	6 6	
	1 1	6 3	
	7 1	9 0	
	7 6	SANYO	3 6
MITSUBISHI	6 7	3 5	
	6 8	SHARP	1 5
NEC	3 7	1 0	
	3 8	SONY	6 5
PHILIPS	1 9		6 0
	9 5		3 9
	1 1	3 1	
	9 4	TOSHIBA	6 9
9 1	6 1		
9 6	ZENITH	1 6	
1 2			

Montage par mémorisation de séquences

Créez des films montés facilement en utilisant votre caméscope comme lecteur source. Vous pouvez sélectionner jusqu'à 8 séquences pour le montage automatique dans l'ordre que vous voulez. Le montage par mémorisation de séquences est plus facile à effectuer si la télécommande multimarque RM-V711U est réglée pour correspondre à la marque de votre magnétoscope (voir la liste des codes magnétoscope), mais peut également être effectué en commandant manuellement le magnétoscope. Avant utilisation, s'assurer que la pile au lithium est mise en place dans la télécommande RM-V711U (☞ p. 38).

RÉGLER LE CODE DE TÉLÉCOMMANDE DE MAGNÉTOSCOPE

1 Couper l'alimentation du magnétoscope et pointer la télécommande vers la fenêtre de réception infrarouge du magnétoscope. Puis, en se reportant à la liste des codes magnétoscope, tout en appuyant sur **MBR SET**, appuyer sur la touche correspondant au code (A) puis au code (B). Le code est réglé automatiquement une fois que vous relâchez **MBR SET**, et l'alimentation du magnétoscope est mise.

2 S'assurer que l'alimentation du magnétoscope est en marche. Puis, tout en appuyant sur **SHIFT**, appuyer sur la touche de la télécommande correspondant à la fonction que vous voulez commander. Les fonctions que la télécommande peut commander sont PLAY, STOP, PAUSE, FF, REW et VCR REC STBY (vous n'avez pas besoin d'appuyer sur **SHIFT** pour cette dernière).

Vous êtes alors prêt pour essayer de faire du montage par mémorisation de séquences.

IMPORTANT

Bien que la télécommande multimarque soit compatible avec les magnétoscopes JVC ainsi qu'avec de nombreux modèles d'autres fabricants, elle peut ne pas fonctionner avec votre magnétoscope ou offrir des fonctions limitées.

REMARQUES:

- Si l'alimentation du magnétoscope n'est pas mise dans l'étape 1, essayer un autre code de la liste des codes magnétoscope.
- Certains modèles de magnétoscope ne se mettent pas en marche automatiquement. Dans ce cas, mettre en marche l'alimentation manuellement et essayer l'étape 2.
- Si la télécommande ne peut pas commander le magnétoscope, utiliser les commandes sur le magnétoscope.
- Lorsque la pile de la télécommande est complètement usée, le code de la marque du magnétoscope que vous avez réglé sera effacé. Dans ce cas, changer la pile usée par une nouvelle pour refaire le réglage de la marque du magnétoscope.

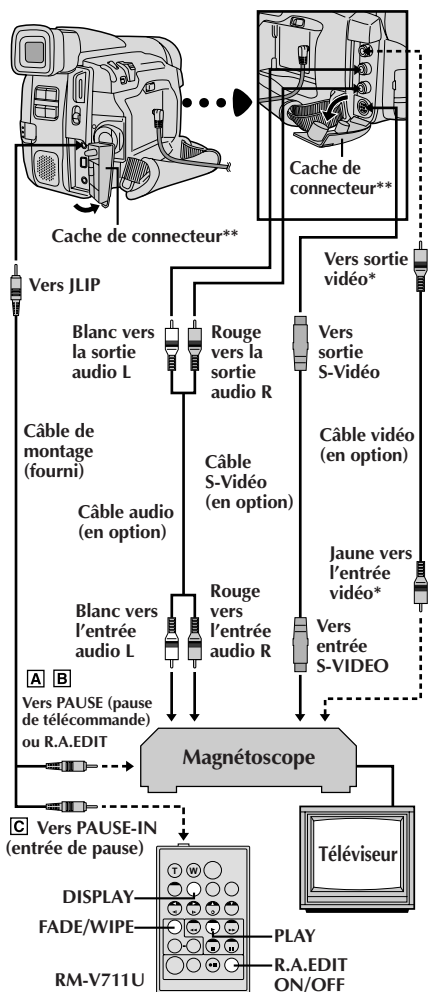

FAIRE LES RACCORDEMENTS

Se référer également aux pages 32 et 33.

- 1 Pour raccorder à:
 - A Un magnéto JVC disposant d'une borne de télécommande
... raccorder le câble de montage à la borne de télécommande PAUSE.
 - B Un magnéto JVC ne disposant pas de borne de télécommande, mais disposant d'un connecteur R.A.EDIT
... raccorder le câble de montage au connecteur R.A.EDIT.
 - C Un autre magnéto
... raccorder le câble de montage au connecteur d'entrée de pause de la télécommande RM-V711U.
- 2 Introduire une cassette enregistrée et régler l'interrupteur d'alimentation sur " **PLAY** ".
- 3 Mettre en marche, introduire une cassette enregistrable et passer en mode AUX (se référer au manuel d'instructions du magnéto).

SÉLECTIONNER LES SÉQUENCES

- 4 Appuyez sur **PLAY** (▶) puis sur **R.A.EDIT ON/OFF** de la télécommande. Bien s'assurer de pointer la télécommande vers le capteur de télécommande du caméscope. Le menu de montage par mémorisation de séquences apparaît.
- 5 Si vous utilisez un fondu/volet au début de la séquence, appuyez sur **FADE/WIPE** de la télécommande.
 - Passez en revue tous les effets en appuyant de façon répétée et arrêtez quand l'effet souhaité apparaît.
 - Vous ne pouvez pas utiliser le volet/fondu enchaîné d'images au début du programme 1.

REMARQUE:

Vérifiez qu'aucune indication n'apparaît sur l'écran du téléviseur avant l'indication de montage par mémorisation de séquence, car ces indications seront enregistrées sur la bande neuve.

Pour choisir l'affichage ou non des fonctions suivantes sur le téléviseur raccordé . . .

- Date/heure
... régler "DISPLAY" sur "ON" ou "OFF" dans le menu de lecture (☞ p. 30).
- Time code
... régler "TIME CODE" sur "ON" ou "OFF" dans le menu de lecture (☞ p. 30).
- Affichage du mode du son de lecture
... régler l'interrupteur sur "M". Appuyer sur **MENU/BRIGHT** et régler "ON SCREEN" dans le menu de la date/heure (☞ p. 18 à 20) sur "ON" ou "OFF". Puis remettre l'interrupteur d'alimentation sur " **PLAY** ".

Programme

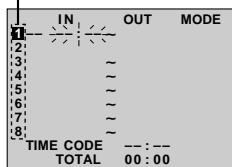

Menu de montage par mémorisation de séquences

Capteur de télécommande

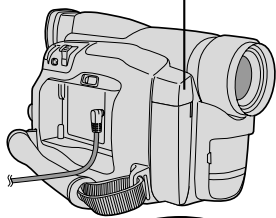

RM-V711U

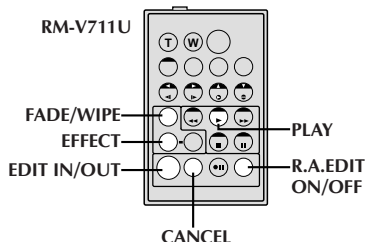

SÉLECTIONNER LES SÉQUENCES (suite)

- 6** Au début de la séquence, appuyez sur **EDIT IN/OUT** de la télécommande. La position du point d'entrée de montage apparaît sur le menu de montage par mémorisation de séquences.
- 7** A la fin de la séquence, appuyez sur **EDIT IN/OUT**. La position du point de sortie de montage apparaît sur le menu de montage par mémorisation de séquences.
- 8** Si vous utilisez un fondu/volet à la fin de la séquence, appuyez sur **FADE/WIPE**.
- Passez en revue les différents effets en appuyant de façon répétée sur la touche, et arrêtez quand l'effet recherché apparaît.
 - Si vous sélectionnez un effet de fondu/volet pour le point de sortie de montage, l'effet est automatiquement utilisé aussi pour le point d'entrée suivant.
 - Vous ne pouvez pas utiliser un effet de volet/fondu enchaîné d'image à la fin de la dernière séquence.
 - Quand vous utilisez les effets de fondu/volet, le temps du fondu est compris dans le temps total (ceci ne s'applique pas pour le volet/fondu enchaîné d'images).
- 9** Si vous utilisez des effets spéciaux en lecture, appuyez sur **EFFECT** (☞ p. 41).
- 10** Refaites les opérations **6 à 9** pour mémoriser des séquences supplémentaires.
- Pour changer des points de montage enregistrés, appuyez sur **CANCEL** de la télécommande. Les points enregistrés disparaissent, un à un, à compter du plus récent.
 - Si vous n'utilisez pas le fondu/volet ni le programme AE avec effets spéciaux, reprendre uniquement les étapes **6** et **7**.

REMARQUES:

- Quand vous choisissez une scène, désignez des points d'entrée et de sortie de montage qui soient suffisamment éloignés les uns des autres.
- Si la recherche d'un point d'entrée de montage prend plus de 5 minutes, le mode d'attente d'enregistrement du magnétoscope est annulé et le montage n'a pas lieu.
- S'il y a des espaces vides avant le point d'entrée de montage ou après le point de sortie de montage, un écran bleu risque d'être enregistré sur la cassette.
- Comme le time code n'est précis qu'à la seconde près, le temps total peut ne pas correspondre exactement au temps total du programme.
- Lorsque le camescope est mis hors tension, tous les points de montage enregistrés (points d'entrée et de sortie) sont effacés.
- Si vous sélectionnez le mode sépia ou monotone à partir du programme AE avec effets spéciaux, vous ne pouvez pas utiliser la fonction de fondu enchaîné ou fondu noir et blanc. Dans ce cas, l'indicateur correspondant se met à clignoter. Une fois que le point d'entrée de montage est enregistré, l'effet est désactivé. Pour combiner ces effets, utilisez Sepia ou Monotone pendant l'enregistrement, puis utilisez la fonction Dissolve ou Black & White Fader pendant le montage par mémorisation de séquences.

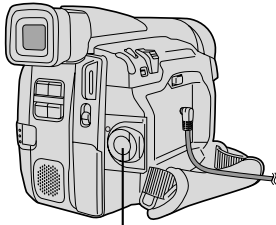

Touche de marche/arrêt
d'enregistrement

	IN	OUT	MODE
1	00:25	02:05	P
2	07:18	08:31	P
3	03:33	05:53	B/W
4	09:30	13:15	
5	15:55	16:20	
6			
7			
8			
	TIME CODE	16:30	
	TOTAL	9:39	

Menu de montage par
mémorisation de
séquences

Capteur de télécommande

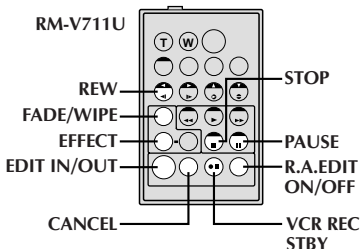
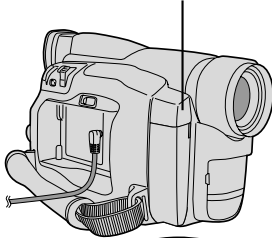

MONTAGE AUTOMATIQUE VERS UN MAGNÉSCOPE

- 11** Rembobiner la bande dans le camescope au début de la séquence que vous voulez monter et appuyer sur **PAUSE (II)**.
- 12** Dirigez la télécommande vers la façade du magnétoscope et appuyez sur **VCR REC STBY (●II)**, ou mettez directement le magnétoscope dans le mode de pause d'enregistrement.
- 13** Appuyer sur la touche de marche/arrêt d'enregistrement sur le camescope. Le montage est effectué, tel que vous l'avez programmé, jusqu'à la fin de la dernière séquence enregistrée.
 - Une pression sur **START/STOP** de la télécommande ne lance pas le montage.
 - Quand la copie est terminée, le camescope se met en mode de pause et le magnétoscope en mode d'attente d'enregistrement.
 - Si vous n'avez pas désigné de point pour la fin de la copie, la cassette sera enregistrée entièrement jusqu'à la fin automatiquement.
- 14** Passer en mode d'arrêt pour le camescope et le magnétoscope.
Pour faire disparaître l'affichage du compteur de montage R.A., appuyer sur **R.A.EDIT ON/OFF** de la télécommande.

REMARQUES:

- Appuyer sur **R.A.EDIT ON/OFF** de la télécommande efface tous les réglages enregistrés pendant le montage par mémorisation de séquences.
- Quand le câble de montage est raccordé à la prise Pause de la télécommande pendant la copie, bien s'assurer que la télécommande est dirigée vers le capteur du magnétoscope et qu'aucun objet ne gêne le passage des rayons infrarouges.
- Le montage par mémorisation de séquences peut ne pas fonctionner correctement en utilisant une bande comprenant divers time codes dupliqués (☞ p. 16).

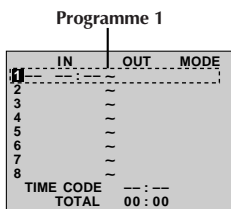

Menu de montage par mémorisation de séquences

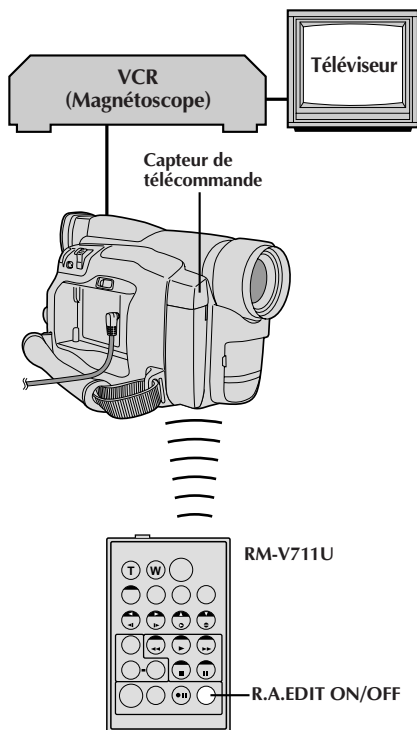

Pour un montage encore plus précis

Certains magnétoscopes passent plus rapidement du mode d'enregistrement au mode de pause que d'autres. Même si vous déclenchez le magnétoscope en même temps que le caméscope, vous risquez de perdre quelques images, ou au contraire trouver des scènes que vous ne vouliez pas. Pour obtenir un montage net et exact, synchronisez le caméscope avec le magnétoscope.

COMPARAISON DU DÉCALAGE ENTRE LE MAGNÉTOSCOPE ET LE CAMÉSCOPE

- 1 Lire la bande dans le caméscope, puis pointer la télécommande vers le capteur de télécommande du caméscope et appuyer sur **R.A.EDIT ON/OFF**. Le menu de montage par mémorisation de séquences apparaît.
- 2 Effectuer le montage par mémorisation de séquences pour le programme 1 seulement. Pour contrôler la synchronisation du caméscope et du magnétoscope, sélectionnez le début d'une transition de séquence comme point d'entrée de montage.
- 3 Lire la séquence copiée.
 - Si des images de la séquence, avant la transition que vous avez choisie comme point de montage, sont enregistrées, c'est que le magnétoscope entre trop rapidement dans le mode d'enregistrement.
 - Si la séquence que vous essayez de copier a déjà commencé, c'est que le magnétoscope est lent pour lancer l'enregistrement.

Molette MENU/BRIGHT

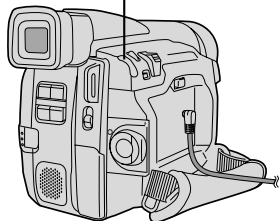

Affichage

48kHz MODE	FULL SOUND
32kHz MODE	SOUND1
→ SYNCHRO	0.0
INDICATION	ON
DISPLAY	ON
TIMECODE	OFF
END	

Menu de lecture

48kHz MODE	FULL SOUND
32kHz MODE	SOUND1
▶ SYNCHRO	0.0
INDICATION	ON
DISPLAY	ON
TIMECODE	OFF
END	

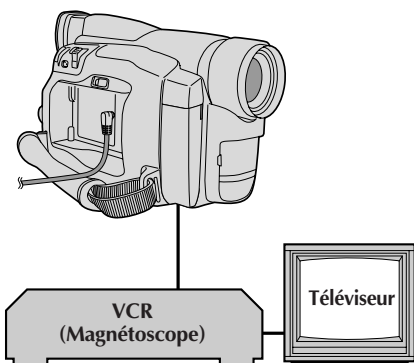

AJUSTEMENT DU DÉCALAGE ENTRE LE MAGNÉSCOPE ET LE CAMÉSCOPE

4 Pointer la télécommande vers le capteur de télécommande du caméscope et appuyer sur **R.A. EDIT ON/OFF** pour faire disparaître le menu de montage par mémorisation de séquences, puis appuyer sur **MENU/BRIGHT**. Le menu de lecture apparaît.

5 Déplacer la barre lumineuse sur "SYNCHRO" en tournant la molette **MENU/BRIGHT**, puis la presser. La valeur pour "SYNCHRO" est illuminée.

6 En partant des comparaisons effectuées (☞ p. 46), vous pouvez alors augmenter la vitesse du magnétoscope en tournant la molette **MENU/BRIGHT** vers le bas. Vous pouvez aussi ralentir la vitesse du magnétoscope en tournant la molette **MENU/BRIGHT** vers le haut. La plage de réglage est de -1,3 à +1,3 seconde, par incréments de 0,1 seconde.

7 Appuyer deux fois sur la molette **MENU/BRIGHT**. Effectuer alors le montage par mémorisation de séquences en commençant à partir de l'étape 4 à la page 43.

REMARQUES:

- Avant d'effectuer un montage par mémorisation de séquences réel, faire un montage d'essai pour vérifier que la valeur que vous avez entrée est appropriée ou non, et faire des corrections en conséquence.
- Avec certains magnétoscopes, la différence ne peut pas être entièrement corrigée.

Affichage

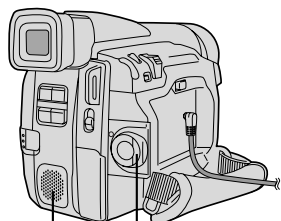
Mode d'attente de
doublage audio

Interrupteur d'alimentation

Haut-parleur

Capteur de télécommande

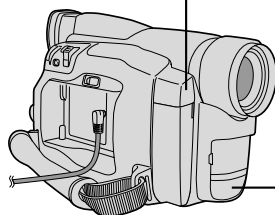
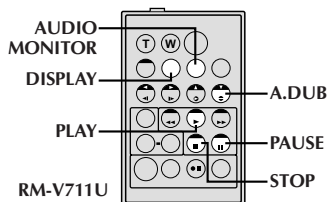
Microphone
stéréoAUDIO
MONITOR

DISPLAY

PLAY

RM-V711U

A.DUB

PAUSE

STOP

Doublage audio

La piste audio peut être modifiée uniquement si elle est enregistrée dans le mode 32 kHz (☞ p. 20).

REMARQUES:

- Le doublage audio n'est pas possible sur une bande enregistrée à 48 kHz (sur un autre appareil vidéo), sur une bande enregistrée dans le mode LP ou sur une partie vierge de la bande.
- Pour effectuer le doublage audio tout en regardant la télévision, faire les raccordements (☞ p. 32).

1 Lire la cassette pour localiser le point où le montage doit commencer, puis appuyez sur **PAUSE (II)**.

2 Tout en tenant **A.DUB (⊖)** enfoncée sur la télécommande, appuyez sur **PAUSE (II)**. "II⊖" apparaît.

3 Appuyez sur **PLAY (▶)**, puis commencez à parler. Parlez dans le microphone.

- Pour faire une pause dans le doublage, appuyer sur **PAUSE (II)**.

4 Pour terminer le doublage audio, appuyer sur **PAUSE (II)**, puis sur **STOP (■)**.

REMARQUES:

- Lors du montage sur une cassette qui a été enregistrée à 32 kHz, la nouvelle piste son n'est pas enregistrée sur la même plage que l'ancienne.
- Pour sélectionner la piste son souhaitée, appuyez sur **AUDIO MONITOR** de la télécommande.
- Si vous copiez une piste son sur un espace vierge de la cassette, le son peut présenter des coupures. Veillez à ne faire des montages que sur les parties enregistrées.
- Si un hurlement ou une rétroaction acoustique se produit pendant la lecture sur le téléviseur, éloigner le microphone du camescope du téléviseur ou baisser le volume du téléviseur.
- Le son n'est pas entendu du haut-parleur pendant le doublage audio.
- Si vous passez de 32 kHz à 48 kHz en cours d'enregistrement, puis utilisez la bande pour le doublage audio, la copie ne sera pas possible à partir de l'enregistrement à 48 kHz.
- Pendant le doublage audio, si la bande passe sur des scènes enregistrées dans le mode LP, sur des scènes enregistrées à 48 kHz ou une partie vierge, le doublage audio s'arrête et "ERROR! REFER MANUAL" apparaît.

Son enregistré	Affichage	Sortie son
32 kHz	FULL SOUND	La nouvelle piste son et l'ancienne sont combinées et le son est en stéréo.
	SOUND 2	La nouvelle piste son est reproduite sur les deux canaux "G" et "D" en stéréo.
	SOUND 1	La piste son originale est reproduite sur les deux canaux "G" et "D" en stéréo.

Si, après avoir suivi les étapes dans le tableau ci-dessous, le problème persiste, veuillez consulter le revendeur JVC le plus proche.

Le caméscope est un appareil commandé par micro-processeur. Du bruit et des interférences externes (d'un téléviseur, d'une radio, etc.) peuvent l'empêcher de fonctionner correctement. Dans ce cas, débrancher d'abord sa source d'alimentation (batterie, adaptateur secteur/chargeur, etc.) et attendre quelques minutes, puis la rebrancher et procéder comme d'habitude depuis le début.

SYMPTÔME	CAUSES POSSIBLES	SOLUTION
1. Pas d'alimentation.	1. • La source d'alimentation n'est pas raccordée correctement. • La batterie est déchargée.	1. • Raccorder correctement l'adaptateur secteur/chargeur (☞ p. 7). • Remplacez la batterie déchargée par une batterie pleinement chargée (☞ 6, 7).
2. "SET DATE/TIME!" apparaît.	2. • La batterie au lithium incorporée pour l'horloge est déchargée. • La date/heure réglée précédemment est effacée.	2. • Raccorder le caméscope au secteur en utilisant l'adaptateur secteur/chargeur pendant plus de 24 heures pour recharger la batterie au lithium de l'horloge (☞ p. 8).
3. L'enregistrement ne peut pas être effectué.	3. • Le commutateur de protection contre l'effacement de la cassette est réglé sur "SAVE". • L'interrupteur d'alimentation est réglé sur "PLAY". • "TAPE END" apparaît. • Le volet de logement de cassette est ouvert.	3. • Régler le commutateur de protection contre l'effacement de la cassette sur "REC" (☞ p. 9). • Régler l'interrupteur d'alimentation sur toute position sauf "PLAY" ou "OFF" (☞ p. 13). • Changer de cassette (☞ p. 9). • Fermer le volet de cassette.
4. Il n'y a pas d'image.	4. • Le caméscope n'est pas alimenté, ou il y a un autre problème.	4. • Mettez le caméscope hors puis sous tension (☞ p. 12).
5. Certaines fonctions ne sont pas disponibles en utilisant MENU/BRIGHT.	5. • L'interrupteur d'alimentation est réglé sur "A".	5. • Régler l'interrupteur sur "M" (☞ p. 13).
6. La mise au point ne se fait pas automatiquement.	6. • Elle est réglée sur "MANUAL". • L'enregistrement a été effectué dans un lieu sombre, ou le contraste est faible. • L'objectif est sale ou couvert de condensation.	6. • Réglez la mise au point sur "AUTO" (☞ p. 25). • Nettoyez l'objectif et contrôlez de nouveau la mise au point (☞ p. 54).
7. Impossible de mettre la cassette en place.	7. • Elle est dans la mauvaise position. • La charge de la batterie est trop faible.	7. • Insérez la cassette dans le bon sens (☞ p. 9). • Insérez une batterie complètement chargée (☞ p. 6, 7).
8. Le mode Photo ne peut pas être utilisé.	8. • Le mode compression a été sélectionné.	8. • Mettez le mode compression hors service (☞ p. 19).
9. Les couleurs de la photo ne sont pas naturelles.	9. • La source de lumière ou le sujet ne comprennent pas de blanc. Ou, il y a plusieurs sources de lumière différents derrière le sujet.	9. • Trouver un sujet blanc et composer la vue pour qu'il apparaisse également dans le cadre (☞ p. 17).

SYMPTÔME	CAUSES POSSIBLES	SOLUTION
<p>10. Le zoom numérique ne fonctionne pas.</p>	<p>10.</p> <ul style="list-style-type: none"> Le zoom optique 16X a été sélectionné. Le mode Écho vidéo est activé. Le volet ou fondu enchaîné d'images a été utilisé pour une transition de scène. 	<p>10.</p> <ul style="list-style-type: none"> Couper le mode Écho vidéo (☞ p. 24). Attendez que l'effet de volet/fondu enchaîné d'images soit fini (☞ p. 22, 23).
<p>11. Le programme AE avec effets spéciaux et les effets de fondu/volet ne fonctionnent pas.</p>	<p>11.</p> <ul style="list-style-type: none"> L'interrupteur d'alimentation est réglé sur "A". 	<p>11.</p> <ul style="list-style-type: none"> Régler l'interrupteur sur "M".
<p>12. Le fondu en noir et blanc ne fonctionne pas.</p>	<p>12.</p> <ul style="list-style-type: none"> Le mode sépia ou monotone est activé. 	<p>12.</p> <ul style="list-style-type: none"> Désactiver l'effet sépia ou monotone (☞ p. 24).
<p>13. Le fondu enchaîné ne fonctionne pas.</p>	<p>13.</p> <ul style="list-style-type: none"> Le mode sépia, monotone ou obturateur lent du programme AE avec effets spéciaux est activé. Le mode compression est sélectionné. Le mode de programme AE avec effets spéciaux sélectionné précédemment a été changé après que la dernière scène sélectionnée pour le montage a été mémorisée. 	<p>13.</p> <ul style="list-style-type: none"> Couper le mode sépia, monotone ou obturateur lent avant de faire une transition en fondu enchaîné (☞ p. 24). Assurez-vous que le mode compression sur le menu Mode est réglé sur "OFF" (☞ p. 19). S'assurer d'avoir sélectionné le mode de programme AE avec effets spéciaux que vous voulez avant de commencer le montage (☞ p. 24).
<p>14. Le volet/fondu enchaîné d'images ne fonctionne pas.</p>	<p>14.</p> <ul style="list-style-type: none"> La dernière scène de montage sélectionnée est terminée. A la fin de la dernière scène sélectionnée pour le montage, l'interrupteur d'alimentation était réglé sur "OFF". Le caméscope est hors tension. 	<p>14.</p> <ul style="list-style-type: none"> Sélectionnez le volet/fondu enchaîné d'images avant l'enregistrement. Les effets sont automatiquement activés (☞ p. 22). Ne mettez pas le caméscope hors tension après avoir désigné des points de montage, car ils seront effacés (☞ p. 22). Le caméscope s'éteint automatiquement 5 minutes après l'entrée dans le mode d'attente d'enregistrement. Continuez les opérations dans les 5 minutes qui suivent la mise en attente d'enregistrement (☞ p. 22).
<p>15. La fonction de volet d'images ne peut pas être utilisée.</p>	<p>15.</p> <ul style="list-style-type: none"> L'obturation lente est activée. Le mode de compression ou le mode cinéma est sélectionné dans le menu Mode. 	<p>15.</p> <ul style="list-style-type: none"> Assurez-vous que ni le mode de compression ni le mode cinéma ni l'obturation lente n'est en service quand vous utilisez la fonction de volet d'images (☞ p. 19, 24).
<p>16. La transition de scène ne se passe pas comme espéré.</p>	<p>16.</p> <ul style="list-style-type: none"> En utilisant le "fondu effacé/enchaîné d'images" (☞ p. 22), il y a un retard d'une fraction de seconde entre le point d'arrêt de l'enregistrement précédent et le point de lancement du fondu enchaîné. C'est normal, mais ce léger retard devient particulièrement perceptible en prenant des objets se déplaçant rapidement ou pendant un panoramique rapide. 	<p>16.</p> <p>-----</p>

SYMPTÔME	CAUSES POSSIBLES	SOLUTION
17. Le mode Écho vidéo ne fonctionne pas.	17. • Le volet/fondu enchaîné d'images est en service. • Le mode compression est sélectionné sur le menu Mode. • Une entrée ou sortie en fondu est en cours.	17. • Assurez-vous que le mode compression est sur "OFF" (☞ p. 18, 19). • Ne pas essayer d'utiliser le mode Écho vidéo pendant une ouverture ou une fermeture en fondu (☞ p. 24).
18. Bien que l'obturation lente ne soit pas sélectionnée, l'image donne l'impression qu'elle est activée.	18. • En filmant dans l'obscurité l'appareil devient plus sensible à la lumière et l'image revêt un effet similaire à l'obturation lente.	18. • Si vous voulez que l'éclairage semble plus naturel, régler GAIN UP sur "AGC" ou "OFF" dans le menu Mode (☞ p. 18, 19).
19. Il n'y a pas d'effet stroboscopique quand les effets Classic Film ou Strobe sont en service.	19. • Le volet/fondu enchaîné d'images est en service.	19. • N'essayez pas d'utiliser les effets Classic Film ou Strobe pendant la transition d'une scène (☞ p. 24).
20. La balance des blancs ne peut pas être activée.	20. • Les effets Sepia ou Monotone sont en service.	20. • Mettez les effets Sepia ou Monotone hors service avant de régler la balance des blancs (☞ p. 24).
21. Lorsque vous filmez un sujet éclairé par une lumière intense, des lignes verticales apparaissent.	21. • Le contraste est trop important. Le camescope fonctionne normalement.	21. _____
22. Quand l'écran est en plein soleil pendant la prise de vues, il devient rouge ou noir pendant un moment.	22. • Ce n'est pas un mauvais fonctionnement.	22. _____
23. Pendant l'enregistrement, la date/heure n'apparaît pas.	23. • "DISPLAY" est réglé sur "OFF" dans le menu date/heure. • Son propre enregistrement est effectué.	23. • Réglez "DISPLAY" sur "ON" dans le menu date/heure (☞ p. 21). • Pendant son propre enregistrement, la date/heure n'apparaît pas (☞ p. 13). • Régler "INDICATION" sur "ON" dans le menu de date/heure (☞ p. 21).
24. Les indicateurs et les messages n'apparaissent pas.	24. • "ON SCREEN" est réglé sur "OFF" dans le menu de date/heure. • Vous avez fait disparaître les indications.	24. • Régler "ON SCREEN" sur "ON" dans le menu de date/heure (☞ p. 21). • Régler "INDICATION" sur "ON" dans le menu de date/heure (☞ p. 21).

VOIR PAGE SUIVANTE

SYMPTÔME	CAUSES POSSIBLES	SOLUTION
25. Les images sur l'écran LCD apparaissent sombres ou blanchâtres.	25. • Dans des endroits sujets à basse température, les images deviennent sombres à cause des caractéristiques de l'écran LCD. Lorsque ceci se produit, les couleurs affichées diffèrent de celles réellement enregistrées. Ce n'est pas un défaut du caméscope. • Lorsque la lampe fluorescente de l'écran LCD atteint sa limite de durée de service, les images sur l'écran LCD deviennent sombres. Veuillez consulter le revendeur JVC le plus proche.	25. • Ajustez la luminosité et l'angle de l'écran LCD (☞ pg. 12).
26. L'arrière de l'écran LCD est chaud.	26. • La lampe utilisée pour illuminer l'écran LCD fait qu'il devient chaud.	26. • Fermez l'écran LCD pour l'éteindre ou réglez l'interrupteur d'alimentation sur "OFF", et laissez l'appareil refroidir.
27. Les indicateurs et la couleur des images sur l'écran LCD ne sont pas clairs.	27. • Ce qui peut arriver lorsque la surface ou le bord de l'écran LCD est pressé.	27. _____
28. Les indications de l'écran LCD ou du viseur clignotent.	28. • Certains effets de fondu/volet, certains modes de programme AE avec effets spéciaux, "DIS" et d'autres fonctions qui ne peuvent pas être utilisés ensemble sont sélectionnés en même temps.	28. • Retirez les sections couvrant les effets de fondu/volet, le programme AE avec effets spéciaux et "DIS" (☞ p. 19, 22 à 24).
29. Des points lumineux colorés apparaissent sur l'écran LCD ou dans le viseur.	29. • L'écran LCD et le viseur sont fabriqués avec une technologie de haute précision. Toutefois, des points noirs ou brillants de lumière (rouge, vert ou bleu) peuvent apparaître constamment sur l'écran ou dans le viseur. Ces points ne sont pas enregistrés sur la bande. Ce n'est pas un défaut de l'appareil (Points efficaces: supérieurs à 99,99%).	29. _____
30. Pendant l'enregistrement, le son ne peut pas être entendu.	30. • C'est normal.	30. _____
31. La lecture, le rebobinage et l'avance rapide ne fonctionnent pas.	31. • L'interrupteur d'alimentation n'est pas réglé sur "PLAY".	31. • Réglez l'interrupteur d'alimentation sur "PLAY" (☞ p. 29).
32. La bande défile, mais il n'y a aucune image.	32. • Le téléviseur a des prises d'entrée audio/vidéo, mais vous n'avez pas choisi le mode vidéo sur le téléviseur. • Le volet de cassette est ouvert.	32. • Réglez le téléviseur sur le mode ou le canal approprié pour la lecture vidéo (☞ p. 32, 33). • Fermez le volet de cassette (☞ p. 9).

SYMPTÔME	CAUSES POSSIBLES	SOLUTION
33. Les indications de l'écran LCD sont distordues.	33. • Pendant la lecture d'une partie non enregistrée, en recherche à grande vitesse et en arrêt sur image, les indications de l'écran LCD apparaissent distordues. Ce n'est pas un défaut.	33. -----
34. Les images sur l'écran LCD sont instables.	34. • Le volume du haut-parleur est trop fort.	34. • Baissez le volume du haut-parleur (☞ p. 29).
35. L'écran LCD, le viseur et l'objectif sont devenus sales (ex. empreintes digitales).	35. -----	35. • Essuyez les lentilles avec un chiffon doux. Essuyer fortement peut causer des dommages.
36. Un symbole inhabituel apparaît.	36. -----	36. • Se reporter à la partie du mode d'emploi se rapportant aux indications de l'écran LCD/du viseur (☞ p. 60, 61).
37. Une indication d'erreur (E01 — E06) apparaît.	37. • Problème quelconque. Dans ce cas, les fonctions du caméscope ne peuvent pas être utilisées.	37. • Retirer la source d'alimentation (batterie, etc.) et attendre quelques minutes que l'indication disparaisse. Quand elle a disparu, vous pouvez utiliser de nouveau le caméscope. Si l'indication reste, bien que vous avez suivi la procédure ci-dessus deux ou trois fois, veuillez consulter le revendeur JVC le plus proche.
38. L'indicateur de charge sur l'adaptateur secteur/chargeur ne s'allume pas.	38. • La température de la batterie est très élevée/basse. • La charge est difficile dans des endroits sujets à des températures très élevées/basses.	38. • Pour protéger la batterie, il est recommandé de la charger dans des endroits avec une température de 10 °C à 35 °C (☞ p. 55).
39. L'indicateur de mode d'enregistrement "LP" clignote.	39. • Ceci se produit lorsque l'enregistrement dans le mode LP n'est pas disponible. Après le clignotement de l'indicateur, le mode d'enregistrement passe sur "SP" et l'enregistrement est fait.	39. -----
40. L'image n'apparaît pas sur l'écran LCD.	40. • Le capuchon d'objectif est monté. • L'écran LCD n'est pas ouvert à un angle de plus de 45 degrés. • Le réglage de luminosité de l'écran LCD est trop sombre.	40. • Retirer le capuchon d'objectif (☞ p. 12). • Ouvrir l'écran LCD d'un angle supérieur à 45 degrés. • Ajuster la luminosité de l'écran LCD (☞ p. 12). • Si l'écran est incliné vers le haut de 180 degrés, ouvrir complètement l'écran (☞ p. 12).
41. Quand l'image est imprimée à partir de l'imprimante, une barre noire apparaît dans le bas de l'écran.	41. • Ce n'est pas un mauvais fonctionnement.	41. • En enregistrant avec le stabilisateur d'image "DIS" activé (☞ p. 19) ceci peut être évité.
42. Lorsque le caméscope est raccordé via la prise DV, le caméscope ne fonctionne pas.	42. • Le câble DV a été débranché ou rebranché avec l'alimentation en marche.	42. • Couper l'alimentation du caméscope et la remettre, puis faire fonctionner le caméscope.

Après utilisation

- 1 Couper l'alimentation du camescope.
- 2 Appuyer sur **PUSH OPEN** et ouvrir l'écran LCD. Faire coulisser **OPEN/EJECT** dans le sens de la flèche puis basculer le volet de cassette ouvert jusqu'à son blocage. Le logement s'ouvre automatiquement. Retirer la cassette.
- 3 Appuyer sur "PUSH HERE" pour fermer le logement, puis fermer le volet.
- 4 Fermer et verrouiller l'écran LCD.
- 5 Faire coulisser **BATTERY RELEASE** et retirer la batterie.
- 6 Remettre le capuchon d'objectif sur l'objectif.

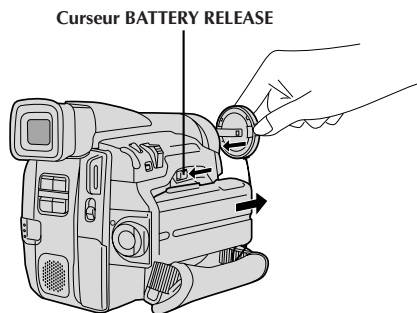
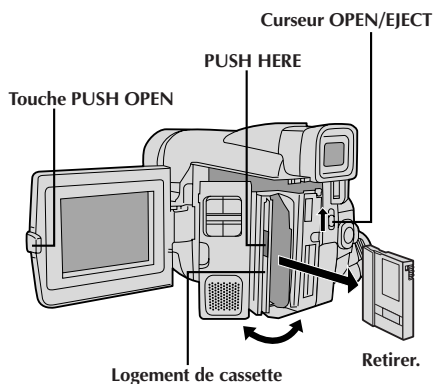

Nettoyage du camescope

- 1 Essuyer doucement avec un chiffon doux pour nettoyer l'extérieur. Placer un chiffon dans une solution de savon doux diluée et bien le tordre pour essuyer des parties très sales. Puis essuyer de nouveau avec un chiffon sec.
- 2 Ouvrir l'écran LCD et essuyer gentiment avec un chiffon doux. Faire attention de ne pas endommager l'écran. Fermer l'écran LCD.
- 3 Pour nettoyer l'objectif, souffler avec une brosse soufflante, puis essuyer gentiment avec du papier de nettoyage d'objectif.
- 4 Pour nettoyer le viseur, le relever en position verticale. Lever délicatement la languette en plastique sur le dessous du viseur, et ouvrir le cache ①.
- 5 Introduire une brosse soufflante ou un chiffon doux dans l'espace au dessous du viseur et nettoyer l'intérieur du viseur avec ②.
- 6 Remettre le capuchon d'objectif, s'assurer qu'il est bien mis place. Remettre le viseur en position horizontale.

REMARQUES:

- Éviter d'utiliser des agents de nettoyage puissants comme la benzine ou l'alcool.
- Le nettoyage doit être effectué seulement après avoir retiré la batterie et débrancher toute autre source d'alimentation.
- De la moisissure peut se former si l'objectif est laissé sale.
- Pour utiliser un produit de nettoyage ou un chiffon traité chimiquement, se référer aux précautions d'emploi de chaque produit.

Dessous du viseur

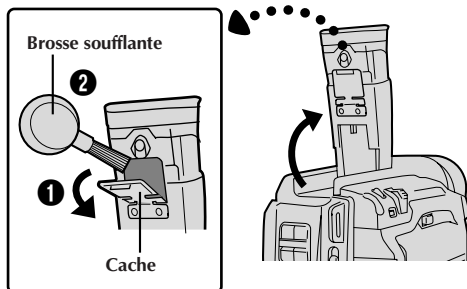

Utilisation de l'adaptateur secteur/chargeur de batterie en dehors des Etats-Unis

- L'adaptateur secteur/chargeur de batterie fourni dispose d'une sélection automatique de la tension secteur dans la plage de 110 à 240 V.

UTILISATION DE L'ADAPTATEUR DE PRISE SECTEUR

Lors du branchement du cordon d'alimentation de l'appareil à une prise secteur différente du standard national américain C73, utiliser un adaptateur de prise CA nommé "Siemens Plug", comme indiqué ci-dessous.

Pour cet adaptateur de fiche CA, consulter votre revendeur JVC le plus proche.

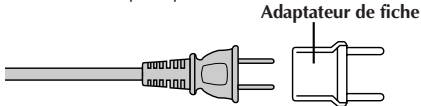

Lampe vidéo

ATTENTION DANGER

- La lampe vidéo peut devenir très chaude. Pendant l'utilisation et immédiatement après l'avoir éteinte, ne pas la toucher, sinon de sérieuses brûlures peuvent se produire.
- Ne pas ranger le caméscope dans le coffret de transport immédiatement après avoir utilisé la lampe vidéo, car elle reste très chaude pour quelques temps.
- En fonctionnement, garder une distance d'environ 30 cm entre la lampe et les gens ou des objets.
- Ne pas utiliser près de substances inflammables ou explosives.
- Il est recommandé de consulter votre revendeur JVC le plus proche pour changer l'ampoule.



Batteries

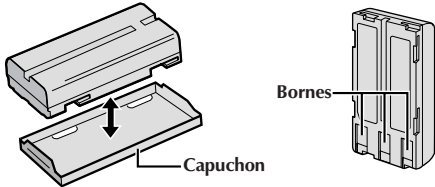

La batterie fournie est une batterie au lithium-ion. Avant d'utiliser la batterie fournie ou une batterie en option, bien lire les précautions suivantes:

1. Pour éviter des accidents . . .

- **Ne pas** brûler.
- **Ne pas** court-circuiter les bornes. Quand vous transportez la batterie, veillez à la protéger avec le capuchon. Si vous avez perdu le capuchon, mettez la pile dans un sac en plastique.
- **Ne pas** modifier ni démonter.
- **Ne pas** exposer la batterie à des températures excédant 60°C, ce qui pourrait surchauffer la batterie, la faire exploser ou prendre feu.
- N'utiliser que les chargeurs spécifiés.

2. Pour éviter des endommagements et prolonger la durée de vie . . .

- **ne pas** infliger de choc inutile.
- charger dans un endroit où la température est dans les tolérances indiquées ci-dessous. C'est une batterie à réaction chimique, des températures plus basses entravent la réaction chimique, alors que des températures plus élevées peuvent faire obstacle à une recharge complète.
- entreposer dans un endroit frais et sec. Une longue exposition à de hautes températures fera augmenter la décharge naturelle et raccourcira la durée de vie.
- si vous rangez la batterie pendant une longue durée il est recommandé de la charger et de la décharger complètement tous les 6 mois.
- retirer du chargeur ou de l'appareil qu'elle alimente lorsque vous ne vous en servez pas; certains appareils consomment du courant même s'ils sont mis hors circuit.

REMARQUES:

- Il est normal que la batterie devienne chaude après recharge, ou après utilisation.

Gammes de température:

La charge	10°C à 35°C
Le fonctionnement	0°C à 40°C
Le stockage	-10°C à 30°C

- La durée de charge est basée sur une température ambiante de 20°C.
- Plus la température est basse, plus longue est la durée de recharge.

Cassettes

Pour utiliser et ranger correctement vos cassettes, bien lire les précautions suivantes:

1. Pendant l'utilisation . . .

- bien s'assurer que la cassette porte la marque Mini DV.
- bien savoir que l'enregistrement sur des cassettes préenregistrées efface automatiquement les signaux vidéo et audio enregistrés précédemment.
- bien s'assurer que la cassette est positionnée correctement en l'introduisant.
- ne pas mettre en place et retirer la cassette plusieurs fois de suite sans faire défiler la bande. Ce qui détend la bande et peut causer des dommages.
- ne pas ouvrir le volet avant de la cassette. Ce qui expose la bande aux empreintes digitales et à la poussière.

2. Ranger les cassettes . . .

- loin des radiateurs ou d'autres sources de chaleur.
- en dehors des rayons du soleil.
- où elles ne seront pas sujettes à des chocs ou vibrations inutiles.
- où elles ne seront pas exposées à des champs magnétiques puissants (près des moteurs, des transformateurs ou des aimants).
- verticalement, dans leurs boîtes d'origine.

Écran LCD

1. Pour éviter des dommages à l'écran LCD, NE PAS . . .

- le presser fortement ou appliquer des chocs.
- placer le camescope avec l'écran LCD en dessous.

2. Pour prolonger sa durée de service . . .

- éviter de le frotter avec un chiffon grossier.

3. Ne pas ignorer le phénomène suivant pour l'utilisation de l'écran LCD. Ce ne sont pas des mauvais fonctionnements:

- En utilisant le camescope, la surface autour de l'écran LCD et/ou l'arrière de l'écran LCD peuvent chauffer.
- Si vous laissez l'alimentation en marche pendant longtemps, la surface autour de l'écran LCD devient chaude.

Appareil principal

1. Pour votre sécurité, NE PAS . . .

- ouvrir le coffret du camescope.
- démonter ou modifier l'appareil.
- court-circuiter les bornes de la batterie. Toujours la laisser éloignée des objets métalliques quand elle n'est pas utilisée.
- laisser pénétrer de liquides inflammables, de l'eau ou des objets métalliques dans l'appareil.
- retirer la batterie ou débrancher la source d'alimentation alors que l'alimentation est en marche.
- laisser la batterie montée quand le camescope n'est pas utilisé.

2. Éviter d'utiliser l'appareil . . .

- dans des endroits sujets à de l'humidité ou de la poussière excessives.
- dans des endroits sujets à la suie ou à la vapeur, par exemple près d'un appareil de cuisson.
- dans des endroits soumis à des chocs ou vibrations excessifs.
- près d'un téléviseur.
- près d'appareils générant des champs magnétiques ou électriques puissants (haut-parleurs, antennes de diffusion, etc.)
- dans des endroits soumis à des températures très élevées (plus de 40°C) ou très basses (inférieures à 0°C).

3. NE PAS laisser l'appareil . . .

- dans des endroits à plus de 50°C.
- dans des endroits où l'humidité est très faible (au-dessous de 35%) ou très forte (plus de 80%).
- en plein soleil.
- dans une voiture fermée en été.
- près d'un radiateur.

4. Pour protéger l'appareil, NE PAS . . .

- lui permettre de devenir mouillé.
- faire tomber l'appareil ou le cogner contre des objets durs.
- lui infliger des chocs ou des vibrations excessives pendant le transport.

- laisser l'objectif dirigé vers des objets extrêmement lumineux pendant longtemps.
- exposer l'objectif en plein soleil.
- le transporter en le tenant par l'écran LCD ou le viseur.
- le balancer inutilement en utilisant la bandoulière ou la poignée.

5. Lorsque les têtes sont sales, les problèmes suivants peuvent apparaître:

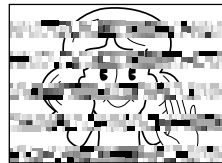

- Aucune image pendant la lecture.
- Parasites visibles pendant la lecture.
- Pendant l'enregistrement, l'indicateur d'avertissement d'encrassement des têtes "⊗" apparaît.

Dans ces cas, utilisez une cassette de nettoyage en option. Insérez-la dans le camescope et faire défiler la bande. Si vous utilisez la cassette plusieurs fois de suite, les têtes vidéo risquent d'être endommagées. Après une lecture pendant 20 secondes environ, le camescope s'arrête automatiquement. Se reporter également aux instructions de la cassette de nettoyage. Si, après le nettoyage, les problèmes restent les mêmes, consultez votre revendeur JVC. Les pièces mécaniques mobiles utilisées pour déplacer les têtes vidéo et la bande ont tendance à devenir sales et à s'user avec le temps. Pour maintenir tout le temps une image claire, des contrôles périodiques sont recommandés après avoir utilisé l'appareil pendant 1000 heures environ. Pour des contrôles périodiques, veuillez consulter le revendeur JVC le plus proche.

Comment manipuler un CD-ROM

- Faire attention de ne pas salir ni rayer la surface réfléchissante (le verso de la surface imprimée). Ne rien écrire ni coller sur une face ou l'autre. Si le CD-ROM devient sale, l'essuyer doucement avec un chiffon doux du centre vers l'extérieur en décrivant un mouvement circulaire.
- Ne pas utiliser de produits de nettoyage pour disques conventionnels ni de nettoyants pulvérisés.
- Ne pas cintrer le CD-ROM ni toucher sa surface réfléchissante.
- Ne pas ranger votre CD-ROM dans un endroit poussiéreux, chaud ou humide. Ne pas le laisser en plein soleil.

Déclaration de conformité

Numéro de modèle : GR-DVF21U
Nom de marque : JVC
Personne responsable : US JVC CORP.
Adresse : 1700 Valley Road
 Wayne, N. J. 07470
Numéro de téléphone : 973-315-5000

Cet appareil se conforme à la partie 15 des règles de la FCC (Federal Communications Commission). Le fonctionnement est sujet aux deux conditions suivantes:

(1) Cet appareil ne peut pas causer d'interférences nuisibles, et (2) cet appareil doit accepter toute interférence reçue, comprenant des interférences qui peuvent causer un mauvais fonctionnement.

Des changements ou modifications non approuvés par la partie responsable de la certification peuvent annuler le droit de l'utilisateur de faire fonctionner l'appareil. Cet appareil a été testé et il a été reconnu qu'il se conforme aux limites concernant l'appareillage informatique de classe B correspondant à la partie 15 des règles de la FCC. Ces limites sont conçues pour garantir une protection raisonnable contre des interférences nuisibles dans les installations résidentielles. Cet appareil génère, utilise et peut émettre de l'énergie des fréquences radio et, s'il n'est pas installé et utilisé selon les instructions du fabricant, peut causer des interférences nuisibles en communications radio. Cependant, il ne peut pas être garanti que des interférences ne se produiront pas dans certaines installations particulières. Si cet appareil provoque des interférences avec la réception radio ou de télévision, ce qui peut être vérifié en alimentant l'appareil et en coupant son alimentation, nous conseillons à l'utilisateur d'essayer d'éliminer ces interférences par l'un ou plusieurs des moyens suivants:

- Réorienter ou déplacer l'antenne de réception.
- Augmenter la séparation entre l'appareil et le récepteur.
- Brancher l'appareil sur une prise de courant d'un circuit différent de celui sur lequel le récepteur est branché.
- Consulter le revendeur ou un technicien radio/TV compétent pour vous aider.

Cet appareil numérique de la classe B est conforme à la norme NMB-003 du Canada.

Condensation d'humidité . . .

- Vous avez sans doute observé qu'en versant un liquide froid dans un verre, des gouttes d'eau vont se former à l'extérieur du verre. Le même phénomène se produit sur le tambour de têtes d'un camescope quand il est déplacé d'un endroit froid vers un endroit chaud, après avoir chauffé une pièce qui était froide, sous des conditions d'humidité extrême ou dans un endroit où l'air est refroidi par un climatiseur.
- De l'humidité sur le tambour de têtes peut endommager sérieusement la bande vidéo et provoquer des dommages internes au camescope lui-même.







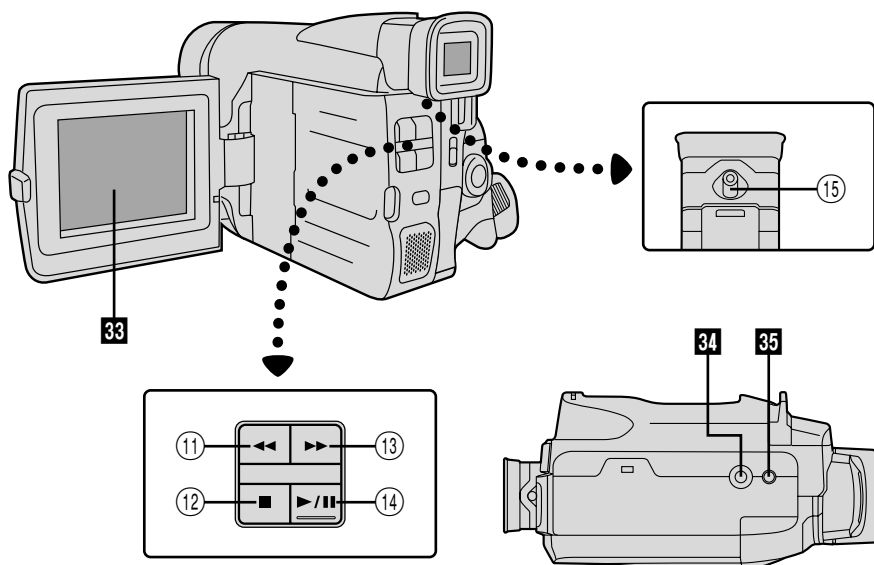
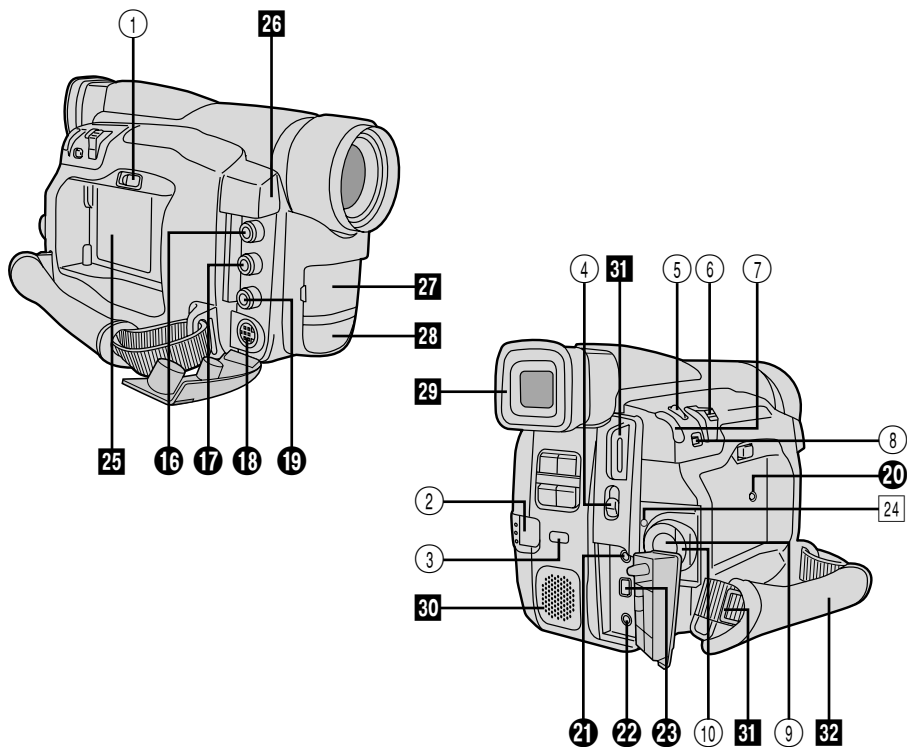









Mauvais fonctionnement sérieux

En cas de mauvais fonctionnement, arrêtez d'utiliser l'appareil immédiatement et consultez votre revendeur JVC local.











Le camescope est un appareil commandé par micro-processeur. Du bruit et des interférences externes (d'un téléviseur, d'une radio, etc.) peuvent l'empêcher de fonctionner correctement. Dans ce cas, débrancher d'abord la source d'alimentation (batterie, adaptateur secteur/chargeur, etc.) et attendre quelques minutes puis le rebrancher et procéder comme d'habitude depuis le début.



Commandes

- ① Curseur de libération de la batterie
[BATTERY RELEASE]  p. 7
- ② Touche PUSH OPEN  p. 9
- ③ Commutateur de fonctionnement de la
lampe vidéo [LIGHT OFF/AUTO/ON]
(GR-DVF21 uniquement)  p. 15
- ④ Curseur OPEN/EJECT  p. 9
- ⑤ Touche de mode photo [SNAPSHOT]  p. 17
- ⑥ • Commande de zoom [T/W]  p. 14
• Commande de volume du casque
[VOL.]  p. 29
- ⑦ • Molette MENU/BRIGHT
[+, -, PUSH]  p. 8, 18
• Commande de luminosité de
l'écran LCD  p. 12
- ⑧ Touche de mode Photo [MODE]  p. 17
- ⑨ Touche de marche/arrêt
d'enregistrement  p. 12
- ⑩ Interrupteur d'alimentation
[PLAY, OFF, A, M]  p. 13
- ⑪ Touche de rembobinage [REW]  p. 29
- ⑫ Touche d'arrêt [STOP]  p. 29
- ⑬ Touche d'avance rapide [FF]  p. 29
- ⑭ Touche de lecture/pause [PLAY/PAUSE] ..  p. 29
- ⑮ Commande d'ajustement dioptrique  p. 11











Connecteurs

- Les prises ⑮ à ⑳ sont situées sous le cache des prises.
- ⑮ Connecteur de sortie vidéo  p. 32
 - ⑰ Connecteur de sortie audio [L]  p. 32
 - ⑱ Connecteur de sortie S-Vidéo [S]  p. 32
 - ⑲ Connecteur de sortie audio [R]  p. 32
 - ⑳ Prise d'entrée CC  p. 7
 - ㉑ Prise J
[JLIP (Joint Level Interface Protocol)]  p. 43
 - Raccorder le câble de montage en effectuant du montage par mémorisation de séquences ( p. 42 à 47).
 - Elle est utilisée pour raccorder le camescope à un ordinateur personnel. Pour plus de détails, consulter votre revendeur JVC le plus proche.
 - Le montage à commande JLIP d'un camescope vers un magnétoscope ne n'est pas possible si le magnétoscope ne dispose pas d'une prise JLIP.
 - ㉒ Connecteur PC
(GR-DVF21 uniquement)  p. 34
Il est utilisé pour raccorder le camescope au port série d'un ordinateur personnel.
Pour plus de détails, consultez le revendeur JVC le plus proche.
 - ㉓ Connecteur vidéo numérique
[DV IN/OUT] (i.link*)  p. 35, 37
* i.link se réfère aux spécifications industrielles IEEE1394-1995 et leurs extensions. Le logo  est utilisé pour les produits se conformant au standard i.Link.

Indicateurs

- ㉔ Témoin d'alimentation  p. 13

Autres parties

- ㉕ Monture de batterie  p. 7
- ㉖ • Capteur de caméra
Faire attention de ne pas couvrir cette partie.
Le capteur nécessaire pour la prise de vues est
situé à cet endroit.
• Capteur de télécommande  p. 38
- ㉗ Lampe vidéo (GR-DVF21 uniquement)  p. 15
- ㉘ Microphone stéréo  p. 48
- ㉙ Viseur  p. 11
- ㉚ Haut-parleur  p. 29
- ㉛ Oeilllets de bandoulière  p. 11
- ㉜ Courroie de poignée  p. 11
- ㉝ Écran LCD  p. 12
- ㉞ Vis de montage de trépied  p. 11
- ㉟ Orifice de téton  p. 11

Indications de l'écran LCD/du viseur pendant l'enregistrement

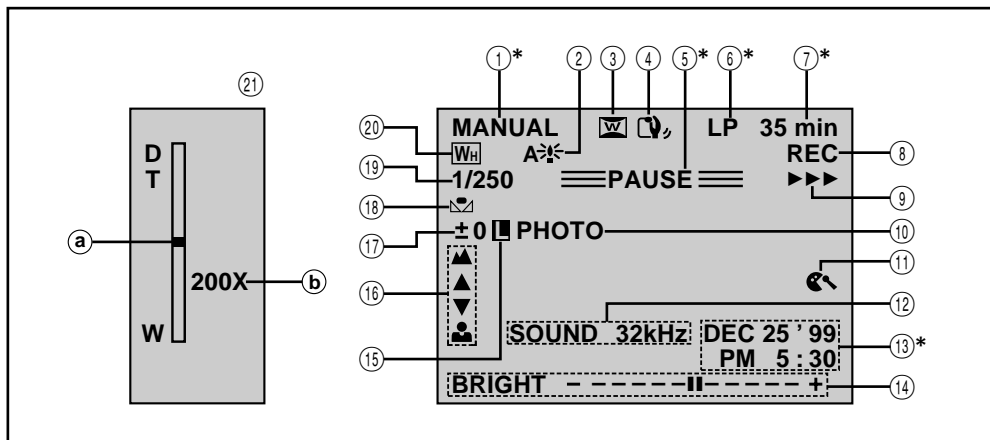

No.	Fonction	
①*	Affiche la position du mode de fonctionnement.	(☞ p. 13)
②	Apparaît lorsque l'obturation lente automatique est engagée ("GAIN UP" est réglé sur "AUTO").	(☞ p. 19)
③	Apparaît en mode de compression ou cinéma.	(☞ p. 19)
④	Apparaît lorsque le stabilisateur d'image numérique est engagé.	(☞ p. 19)
⑤*	Apparaît en mode d'attente d'enregistrement.	(☞ p. 12)
⑥*	Affiche le mode d'enregistrement (SP ou LP).	(☞ p. 10)
⑦*	Affiche la durée de bande restante.	(☞ p. 12)
⑧	Apparaît pendant l'enregistrement.	(☞ p. 12)
⑨	Apparaît alors que la bande défile.	(☞ p. 12)
⑩	Apparaît en prenant une photo.	(☞ p. 17)
⑪	Apparaît lorsque le mode coupe-vent est engagé pour réduire le bruit généré par le vent.	(☞ p. 20)
⑫	Affiche le mode de son pendant 5 secondes environ après la mise sous tension du caméscope.	(☞ p. 20)
⑬*	Affiche la date et l'heure.	(☞ p. 21)
⑭	Affiche la luminosité de l'écran LCD.	(☞ p. 12)
⑮	Apparaît lorsque l'iris est verrouillé.	(☞ p. 27)
⑯	Apparaît lorsque la mise au point est réglée manuellement.	(☞ p. 25)
⑰	Apparaît lorsque l'exposition est ajustée.	(☞ p. 26)
⑱	Apparaît lorsque la balance des blancs est réglée.	(☞ p. 28)
⑲	Affiche le Programme AE avec effets spéciaux sélectionné.	(☞ p. 24)
⑳	Affiche l'effet de fondu/volet sélectionné.	(☞ p. 22)
㉑	Apparaît pendant le zooming. Ⓐ Indicateur de niveau de zoom Ⓑ Rapport de zoom approximatif	(☞ p. 14)

* : Régler "INDICATION" sur "OFF" dans le menu de date/heure vous permet de retirer les indications marquées d'une astérisque (*) de l'écran (☞ p. 21).

Indications de l'écran LCD/du viseur pendant la lecture

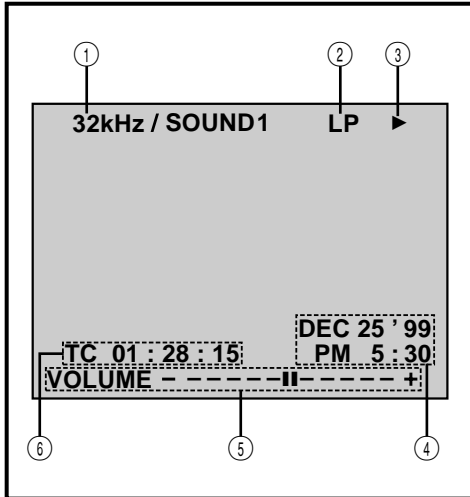







No.	Fonction
①	Affiche le mode de son. (☞ p. 31)
②	Affiche la vitesse de la bande.
③	Apparaît pendant qu'une bande défile. ▶ : Lecture ▶▶ : Avance rapide/recherche accélérée ◀◀ : Rembobinage/recherche accélérée : Pause ▶ : Ralenti avant ◀ : Ralenti inverse ● : Doublage audio ● : Pause de doublage audio
④	Affiche la date et l'heure. (☞ p. 31)
⑤	BRIGHT: Affiche la luminosité de l'écran LCD. (☞ p. 12) VOLUME: Affiche le volume du haut-parleur ou du casque d'écoute. (☞ p. 29)
⑥	Affiche le time code. (☞ p. 31)

Indications d'avertissement

Indications	Fonction
	Affiche l'énergie restante de la batterie Niveau d'énergie restante: élevé Niveau d'énergie restante: épuisé Comme l'énergie restante de la batterie est proche d'avoir été consommée, l'indicateur de batterie clignote. Lorsque l'énergie de la batterie est épuisée, l'alimentation est coupée automatiquement.
	Apparaît s'il n'y a pas de cassette chargée, ou lorsque la languette de protection contre l'effacement est réglée sur "SAVE". (☞ p. 9)
	Apparaît si de la saleté est détectée sur les têtes pendant l'enregistrement. (☞ p. 56)
	Apparaît si de la condensation se produit. Lorsque cette indication est affichée, l'alimentation du caméscope se coupe automatiquement.
TAPE!	Apparaît pendant 10 secondes après la mise en marche s'il n'y a pas de cassette dans le caméscope.
LENS COVER	Apparaît pendant 5 secondes après la mise en marche si le capuchon d'objectif est fixé sur l'objectif.
TAPE END	Apparaît lorsque la bande arrive à la fin pendant l'enregistrement ou la lecture. (☞ p. 13)
SET DATE/TIME!	<ul style="list-style-type: none"> ● Apparaît lorsque la date/heure n'est pas réglée. (☞ p. 8) ● Apparaît lorsque la batterie (au lithium) pour l'horloge est déchargée et que la date et l'heure réglées précédemment sont effacées. (☞ p. 8)
ERROR! REFER MANUAL	Apparaît lorsque le doublage audio n'est pas disponible. (☞ p. 48)
E01 — E06	Les indications d'erreur (E01 – E06) montrent le type de mauvais fonctionnement qui s'est produit. Lorsqu'une indication d'erreur apparaît, le caméscope se coupe automatiquement. Retirer la source d'alimentation (batterie, etc.) et attendre quelques minutes pour que l'indication disparaisse. Quand elle a disparu, vous pouvez utiliser de nouveau le caméscope. Si l'indication reste, veuillez consulter le revendeur JVC le plus proche. (☞ p. 53)











A

- Accessoires fournis  p. 5
- Adaptateur secteur/chargeur de batterie  p. 6, 7
- Affichage de la date/heure  p. 21, 31
- Ajustement de la courroie  p. 11
- Arrêt sur image  p. 29
- Attente d'enregistrement  p. 12
- Avance rapide de la bande  p. 29



B

- Balance des blancs  p. 28
- Batterie  p. 6, 7, 55
- Batterie au lithium incorporée
pour l'horloge  p. 8
- Batterie faible  p. 61

C

- Caractéristiques techniques  p. 63
- Cinéma  p. 19
- Cinéma classique  p. 24
- Commande d'exposition  p. 26
- Compression  p. 19
- Copie  p. 36
- Copie numérique  p. 37
- Coupe-vent  p. 20
- Coupure automatique  p. 13, 29
- Crépuscule  p. 24

D

- DIS (Stabilisateur d'image numérique)  p. 19
- Doublage audio  p. 48

E

- Écho vidéo  p. 24
- Ecran 16/9  p. 19
- Effets spéciaux en lecture  p. 29
- Éjection d'une cassette  p. 9

F

- Fixation de la bandoulière  p. 11
- Fondus à l'ouverture et à la fermeture  p. 22

G

- Gain relevé  p. 19











I

- Impulsion stroboscopique  p. 24
- Indications de l'écran LCD/du viseur  p. 60, 61
- Insertion d'une cassette  p. 9
- Iris  p. 27

L

- Lampe vidéo  p. 15
- Lecture au ralenti  p. 29
- Lecture avec zoom  p. 29

M

- Menu de lecture  p. 30
- Menu d'enregistrement  p. 19
- Menu Mode  p. 19
- Menu système  p. 20
- Mise au point automatique  p. 25
- Mise au point manuelle  p. 25
- Mode de démonstration  p. 20
- Mode d'enregistrement  p. 10
- Mode Photo  p. 17
- Montage par mémorisation
de séquences  p. 42 à 47
- Montage sur trépied  p. 11









N

- Nettoyage du camescope  p. 54
- Noir et blanc  p. 24







O

- Obturateur lent  p. 24



P

- Position de l'interrupteur d'alimentation  p. 13
- Pour rendre l'écran LCD plus lumineux  p. 12
- Pour rendre l'écran LCD plus sombre  p. 12
- Prise de vues en rafale  p. 17
- Prise de vues journalistique  p. 13
- Programme AE avec effets spéciaux  p. 24
- Propre enregistrement  p. 13
- Protection contre l'effacement  p. 9

R

- Raccordements  p. 7, 32 à 37, 43
- Rebobinage de la bande  p. 29
- Recharge de la batterie  p. 6
- Recherche accélérée  p. 29
- Réglage dioptrique  p. 11
- Réglages de la date/heure  p. 8
- Régler le code de télécommande de
magnétoscope  p. 42

S

- Sépia  p. 24
- Son  p. 31

T

- Télécommande  p. 38
- TELE MACRO  p. 20
- Time code  p. 16

V

- Verrouillage de l'iris  p. 27
- Vitesse d'obturation  p. 24
- Volet à l'ouverture et à la fermeture  p. 22
- Volet d'image/fondu enchaîné  p. 22

Z

- Zoom  p. 14
- Zoom numérique  p. 14, 19

Camescope

Spécifications générales

Alimentation	: 6,3 V CC $\overline{\text{---}}$ (En utilisant l'adaptateur secteur/chargeur de batterie) 7,2 V CC $\overline{\text{---}}$ (En utilisant la batterie)
Consommation	
Écran LCD éteint, viseur allumé	: 4,5 W environ
Écran LCD allumé, viseur éteint	: 5,6 W environ
Lampe vidéo (GR-DVF21 uniquement)	: 3,9 W environ
Format	: Format DV (mode SD)
Format du signal	: Standard NTSC
Format d'enregistrement du signal vidéo	: Enregistrement à composantes numériques
Cassette	: Cassette Mini DV
Vitesse d'enregistrement	: SP: 18,8 mm/s LP: 12,5 mm/s
Durée maximum d'enregistrement	: SP: 60 mn LP: 90 mn (en utilisant une cassette M-DV60ME)
Capteur	: CCD 1/4"
Objectif	: F1,6, f= 3,9 à 62,4 mm, objectif zoom électrique 16:1
Diamètre de filtre	: \varnothing 40,5 mm
Écran LCD	: 2,5" mesuré en diagonale, système à matrice active TFT
Viseur	: Electronique avec LCD noir et blanc de 0,24"
Haut-parleur	: Monophonique
Température de fonctionnement	: 0 à 40°C
Humidité de fonctionnement	: 35 à 80 %
Température de stockage	: -20 à 50°C
Dimensions	: 188 (L) x 118 (H) x 88 (P) mm (avec l'écran LCD fermé et le viseur rabattu)
Poids	
GR-DVF21	: 690 g environ
GR-DVF11	: 680 g environ

Connecteurs

S-Vidéo	: Y: 1 Vcc, 75 Ω , sortie analogique C: 0,29 Vcc, 75 Ω , sortie analogique
JLIP	: \varnothing 3,5 mm, 4 pôles, prise mini tête (compatible avec la fiche RC-5325)
PC (GR-DVF21 uniquement)	: \varnothing 2,5 mm, 3 pôles
Sortie Vidéo	: 1 Vcc, 75 Ω asymétrique, sortie analogique
Sortie Audio	: -8 dBs, 1 k Ω , sortie analogique stéréo
Entrée/sortie DV	: 4 broches, conformité IEEE1394

Adaptateur secteur/chargeur de batterie AA-V20U

Alimentation	
Etats-Unis et Canada	: CA 120 V \sim , 60 Hz
Autres pays	: CA 110 V-240 V \sim , 50/60 Hz
Consommation	: 23 W
Sortie	
Charge	: CC 7,2 V $\overline{\text{---}}$, 0,77 A
Camescope	: CC 6,3 V $\overline{\text{---}}$, 1,8 A
Dimensions	: 68 (L) x 38 (H) x 110 (P) mm
Poids	: Environ 255 g

Les caractéristiques indiquées sont pour le mode SP sauf indication contraire. Erreurs et omissions possibles. Présentation et caractéristiques modifiables sans préavis.

FR

GR-DVFF21
GR-DVFF11

JVC

VICTOR COMPANY OF JAPAN, LIMITED